

طبع في بولندا

www.dell.com | support.dell.com



OTXFKYA04

مشكلات الذاكرة

حل 50

مشكلات الطاقة، حل 49

مصباح بيان حالة البطارية 29

مصباح مؤشر الطاقة 29

مصباح نشاط محرك الأقراص الثابتة 29

مواقع الدعم

في جميع أنحاء العالم 71

و

وسائط استرداد النظام 66

ع

عمليات الإرجاع بموجب الضمان 73

عناوين البريد الإلكتروني

للدعم الفني 71

عناوين البريد الإلكتروني الخاصة بالدعم 71

ق

قائمة فحص التشخيصات 75

ل

لوحة اللمس

الإشارات 34

م

مزايا البرامج 44

مشتركات الطاقة، استخدام 6

مشكلات الأجهزة

تشخيص 57

مشكلات البرامج 50

- المشكلات، حل 47
المنتجات
- المعلومات والشراء 72
الموارد، العثور على المزيد 78
المواصفات 80
النسخ الاحتياطي والاسترداد 45
- ب**
- برامج التشغيل والتنزيلات 79
برنامج DataSafe Local Backup للنسخ الاحتياطي المحلي للبيانات 64
برنامج تثبيت Digital
Delivery من Dell 22
بطاقة SIM 12
- ت**
- تدفق الهواء، السماح 5
تسجيل الدخول إلى FTP، كمستخدم مجهول 71
تطبيق مركز الدعم Dell Support Center 53
- تعليمات
الحصول على المساعدة والدعم 69
- ح**
حل المشكلات 47
- خ**
خدمة العملاء 70
خيارات إعادة تثبيت النظام 62
- ر**
رسائل النظام 55
- ش**
شبكة سلكية
كابل الشبكة، توصيل 7
شبكة لاسلكية
الشاشة 16
شحن المنتجات
للإرجاع أو الإصلاح 73

فهرس

- اتصال بشبكة لاسلكية 48
- استعادة النسخ الأصلية للبيانات 67
- استعادة النسخ الأصلية للبيانات من Dell 67
- استعادة النظام 63
- الأقراص المضغوطة، تشغيل وإنشاء 45
- الإعداد، قبل أن تبدأ 5
- الاتصال بالإنترنت 18
- الاتصال بالشبكة
- إصلاح 48
- الاتصال بشركة Dell 74
- الاتصال بشركة Dell عبر الإنترنت 76
- التهوية، ضمان 5
- التوصيل
- بالإنترنت 18
- العثور على مزيد من المعلومات 78
- الكمبيوتر، إعداد 5

H

- 57 Hardware Troubleshooter

I

ISP

- مزود خدمة الإنترنت 18

W

Windows

- معالج توافق البرامج 51
- Windows، إعادة تثبيت 66

A

- أداة DellConnect 70
- أداة Dell Diagnostics للتشخيصات 58
- أقراص DVD، تشغيل وإنشاء 45
- إمكانات الكمبيوتر 44

ملحق

معلومات عن NOM، أو المعيار المكسيكي الرسمي (في المكسيك فقط)

تم توفير المعلومات التالية في الجهاز (الأجهزة) الموصوف في هذا المستند وفقاً لمتطلبات المعيار المكسيكي الرسمي (NOM):
المستورد:

.Dell México S.A. de C.V

Paseo de la Reforma 2620 — Flat 11°

Col. Lomas Altas

.México, D.F 11950

رقم الطراز التنظيمي	الجهد الكهربائي	التردد	استهلاك الكهرباء	الجهد الكهربائي للإخراج	شدة الإخراج
P10F	من 100 إلى 240	من 50 إلى 60 هرتز	1.5 أمبير/ 1.6 أمبير / 1.7 أمبير/ 2.3 أمبير / 2.5 أمبير	19.5 فولت من التيار المستمر	3.34 أمبير / 4.62 أمبير / 6.7 أمبير

لمزيد من التفاصيل، يرجى قراءة معلومات السلامة الواردة مع الكمبيوتر الذي بحوزتك.
للحصول على معلومات إضافية حول أفضل ممارسات السلامة، راجع "الصفحة الرئيسية للتوافق مع الإشعارات التنظيمية" على
العنوان www.dell.com/regulatory_compliance

بيئة تشغيل الكمبيوتر

الحد الأقصى للصدمات (في حالة التشغيل — تم قياسه أثناء تشغيل أداة Dell Diagnostics للتشخيصات على محرك الأقراص الثابتة وبذبذبة نصف موجة جيبية لمدة 2 مللي ثانية؛ في حالة

عدم التشغيل — تم قياسه بينما يكون محرك الأقراص الثابتة في وضع الارتكاز العمودي وبذبذبة نصف موجة جيبية لمدة 2 مللي ثانية):

أثناء التشغيل 110 وحدة تسارع جاذبية

أثناء عدم التشغيل 160 وحدة تسارع جاذبية

الارتفاع (الحد الأقصى):

أثناء التشغيل من -15.2 إلى 3048 مترًا
(من 50- إلى 10000 قدم)

أثناء التخزين من -15.2 إلى 10668 مترًا
(من 50 إلى 35000 قدم)

مستوى المواد الملوثة G2 أو أقل كما يحدده معيار
المحمولة جواً ISA-S71.04-1985

بيئة تشغيل الكمبيوتر

نطاق درجة الحرارة:

أثناء التشغيل من صفر إلى 35 درجة مئوية
(من 32 إلى 95 درجة

فهرنهايت)

أثناء التخزين من -40 إلى 65 درجة مئوية
(من -40 إلى 149 درجة

فهرنهايت)

الرطوبة النسبية (الحد الأقصى):

أثناء التشغيل من 10% إلى 90% (دون تكاثف)

أثناء التخزين من 5% إلى 95% (دون تكاثف)

أقصى حد للاهتزاز (باستخدام نطاق اهتزاز عشوائي يحاكي بيئة المستخدم):

أثناء التشغيل متوسط جذر تربيعي عشوائي
للتسارع (GRMS) يبلغ 0.66

أثناء عدم التشغيل متوسط جذر تربيعي عشوائي
للتسارع (GRMS) يبلغ 1.30

الخصائص المادية		مهايئ التيار المتردد	
من 31.8 ملم إلى 34 ملم (من 1.25 بوصة إلى 1.34 بوصة)	الارتفاع	3.34 أمبير (مستمر)	تيار الإخراج 65 وات
376 ملم (14.8 بوصة)	العرض	4.62 أمبير (مستمر)	90 وات
262 ملم (10.31 بوصة)	العمق	6.7 أمبير (مستمر)	130 وات
قابل للتهيئة حتى أقل من 2.7 كجم (5.95 أرطال)	الوزن (مع بطارية ذات 6 خلايا)	19.5 فولت من التيار المستمر	الجهد الكهربائي المقدر للإخراج
		من صفر إلى 40 درجة مئوية (من 32 إلى 104 درجات فهرنهايت)	درجة الحرارة أثناء التشغيل
		من -40 إلى 70 درجة مئوية (من -40 إلى 158 درجة فهرنهايت)	درجة الحرارة أثناء التخزين

البطارية	
فترة التشغيل	تختلف فترة تشغيل البطارية على حسب ظروف التشغيل.
البطارية الخلوية المصغرة	CR-2032
مهايئ التيار المتردد	
<p> ملاحظة: لا تستخدم سوى مهايئات التيار المتردد المحددة للاستخدام مع الكمبيوتر الذي بحوزتك. راجع معلومات السلامة الواردة مع الكمبيوتر.</p>	
الجهد الكهربائي للإدخال المتردد	من 100 إلى 240 فولت من التيار المتردد
تيار الإدخال (الحد الأقصى)	65 واط/90 واط 1.7 أمبير
	130 وات 2.5 أمبير
تردد الإدخال	من 50 إلى 60 هرتز
طاقة الإخراج	65 وات أو 90 وات أو 130 وات

البطارية	
بطارية ليثيوم أيون "ذكية" ذات 9 خلايا	الارتفاع
22.80 ملم (0.9 بوصة)	العرض
214 ملم (8.43 بوصة)	العمق
78.76 ملم (3.10 بوصة)	الوزن
0.52 كجم (1.15 رطل)	بطارية ليثيوم أيون "ذكية" ذات 6 خلايا
22.80 ملم (0.9 بوصة)	الارتفاع
214 ملم (8.43 بوصة)	العرض
57.64 ملم (2.27 بوصة)	العمق
0.34 كجم (0.75 رطل)	الوزن
11.1 فولت من التيار المستمر (6 أو 9 خلايا)	الجهد الكهربائي
4 ساعات (عندما لا يكون الكمبيوتر في وضع التشغيل)	زمن الشحن (تقريباً)

الشاشة

النوع	شاشة WLED عالية الدقة (HD) بمقاس 15.6 بوصة بتقنية TrueLife
الأبعاد:	
الارتفاع	193.54 ملم (7.62 بوصات)
العرض	344.23 ملم (13.55 بوصة)
الخط القطري	396.42 ملم (15.6 بوصة)
الدقة القصوى	768 x 1366 بكسل
معدل التحديث	60 هرتز
زاوية التشغيل	0 درجة (مغلقة) حتى 135 درجة
زاوية العرض الأفقية	40/40
زاوية العرض الرأسية	30/15 (ارتفاع/طول)
المسافة بين وحدات البكسل	0.252 × 0.252 ملم

لوحة المفاتيح

عدد المفاتيح	102 (الولايات المتحدة وكندا)؛ 103 (أوروبا)؛ 106 (اليابان)؛ 105 (البرازيل)
--------------	---

لوحة اللمس

العرض	منطقة بمستشعر نشط يبلغ عرضها 90.0 ملم (3.54 بوصة)
الارتفاع	مستطيل يبلغ ارتفاعه 45.2 ملم (1.78 بوصة)

بطاقات الفيديو

الطراز Inspiron N5010:

البطاقات المنفصلة

وحدة التحكم في الفيديو

ATI Mobility Radeon™
HD 5470

بطاقة الرسومات ATI Mobility

Radeon HD 550v

ATI Mobility Radeon

HD 5650

ذاكرة DDR3 سعة 512

ميجابايت/ذاكرة DDR3 سعة

1 جيجابايت

ذاكرة الفيديو

تخصيص الذاكرة الموحدة:

وحدة التحكم في الفيديو

بطاقة الرسومات عالية الدقة

Intel® HD Graphics

ما يصل إلى 1752 ميجابايت

من الذاكرة المشتركة

ذاكرة الفيديو

بطاقات الفيديو

الطراز Inspiron M5010:

البطاقات المنفصلة

وحدة التحكم في الفيديو

بطاقة الرسومات ATI Mobility
Radeon HD 550v

ذاكرة DDR3 سعة 1 جيجابايت

ذاكرة الفيديو

تخصيص الذاكرة الموحدة:

وحدة التحكم في الفيديو

ATI Mobility Radeon
HD 4250

ما يصل إلى 3067 ميجابايت

من الذاكرة المشتركة

ذاكرة الفيديو

الكاميرا

دقة البكسل

1.3 ميجابكسل

دقة الفيديو

480 x 640 بكسل بسرعة 30

إطارًا في الثانية

الموصلات

الصوت

موصل دخل ميكروفون، موصل سماعات رأس/مكبرات صوت استريو

بطاقة Mini-Card

فتحة بطاقة Mini-Card متوسطة الحجم

HDMI

موصل واحد يحتوي على 19 سنّاً

الشبكية

موصل RJ45 واحد

USB

ثلاثة موصلات ذات 4 أسنان متوافقة مع USB 2.0

VGA

موصل واحد ذو 15 فتحة

eSATA

موصل eSATA/USB مُجمَع واحد ذو 7 سنون/4 سنون

قارئ بطاقات الوسائط

فتحة قارئ بطاقات وسائط يمكنه قراءة 7 أنواع بطاقات في فتحة واحدة

قارئ بطاقات الوسائط

البطاقات المدعومة

بطاقة الذاكرة الرقمية الآمنة (SD)
البطاقة الرقمية الآمنة عالية السعة (SDHC)

بطاقة Memory Stick

بطاقة Memory Stick PRO

بطاقة MultiMedia Card
للوحدات المتعددة (MMC)

بطاقة MMC+

بطاقة xD-Picture

الصوت

IDT-92HD79B1

وحدة التحكم في الصوت

مكبرا صوت بقوة 2 وات

مكبرات الصوت

قوائم البرامج وعناصر التحكم في الوسائط

عناصر التحكم في الصوت

الذاكرة

سعات وحدة الذاكرة 1 جيجابايت و 2 جيجابايت و 4 جيجابايت

سعات الذاكرة المتاحة 2 جيجابايت و 3 جيجابايت و 4 جيجابايت و 5 جيجابايت و 6 جيجابايت و 8 جيجابايت

ملاحظة: للحصول على إرشادات حول ترقية الذاكرة، راجع دليل الصيانة على العنوان

support.dell.com/manuals

الاتصالات

المودم (اختياري) مودم USB خارجي V.92 بسرعة 56 كيلو

مهايئ الشبكة شبكة محلية (LAN) إيثرنت

بسرعة 10/100 على لوحة النظام

الاتصالات اللاسلكية شبكة محلية لاسلكية (WLAN)

من النوع Wi-Fi g/gn/agn،

شبكة WiMax/Wi-Fi agn،

تقنية Bluetooth® اللاسلكية،

شبكة الاتصال اللاسلكية واسعة

النطاق

الذاكرة

منفذ توصيل وحدة الذاكرة موصل SODIMM في متناول المستخدم

نوع الذاكرة SODIMM DDR3

تردد الذاكرة أثناء التشغيل:

الطراز Inspiron N5010

Intel Core i7 1333 ميگاهرتز ثنائي المراكز

Intel Pentium 1067 ميگاهرتز و Intel Core i3 و Intel Core i5 ثنائي المراكز

الطراز Inspiron M5010



AMD Phenom 1333 ميگاهرتز

AMD Athlon و 1067 ميگاهرتز AMD Turion والمعالج AMD V-Series أحادي المركز

المواصفات

يوفر هذا القسم معلومات قد تحتاجها عند إعداد الكمبيوتر الذي بحوزتك وتحديث برامج التشغيل الخاصة به وترقيته.

لمزيد من المعلومات، انظر موقع الويب support.dell.com/manuals.

 **ملاحظة:** قد تختلف العروض باختلاف المنطقة. لمزيد من المعلومات حول مواصفات الكمبيوتر الذي بحوزتك، انقر فوق **Start** (ابدأ)  ← **Help and Support** (التعليمات والدعم) وحدد الخيار الخاص بعرض معلومات حول الكمبيوتر.

المعالج		طراز الكمبيوتر	
Intel® Core™ i3	الطراز Inspiron	Dell من Inspiron N5010	
Intel Core i5	N5010	الطراز Dell من Inspiron M5010	
Intel Core i7			
معالج Intel Pentium®			
AMD Athlon™ II ثنائي المراكز	الطراز Inspiron	مجموعة الشرائح Mobile Intel	الطراز Inspiron
AMD Turion™ II ثنائي المراكز	M5010	5 Express من الفئة HM57	N5010
AMD Phenom™ II ثنائي المراكز		AMD™ RS880M	الطراز Inspiron
AMD Phenom II ثلاثي المراكز		AMD SB820M	M5010
AMD Phenom II رباعي المراكز			

في حالة الحاجة إلى:

راجع:

وثائق السلامة والمعلومات التنظيمية الواردة مع الكمبيوتر
وراجع أيضًا "الصفحة الرئيسية للتوافق مع اللوائح التنظيمية"
على العنوان

www.dell.com/regulatory_compliance

العثور على معلومات حول أفضل ممارسات السلامة لجهاز
الكمبيوتر الخاص بك

مراجعة معلومات الضمان والبنود والشروط (الولايات
المتحدة فقط) وإرشادات السلامة والمعلومات التنظيمية
ومعلومات الهندسة البشرية والتصميم المريح للمستخدم
واتفاقية ترخيص المستخدم النهائي

الجانب السفلي من الكمبيوتر

مركز الدعم الخاص بشركة Dell. لبدء تشغيل مركز الدعم
الخاص بشركة Dell، انقر فوق **Start** (ابدأ) ←

All Programs (كل البرامج) ← Dell ← Dell

Support Center (مركز الدعم الخاص بشركة Dell)

Launch Dell Support Center ← (بدء تشغيل

مركز الدعم الخاص بشركة Dell).

العثور على رقم الصيانة/رمز الخدمة السريعة — يتعين
عليك استخدام رقم الصيانة لتعريف جهاز الكمبيوتر الذي
بحوزتك على موقع الويب **support.dell.com** أو
الاتصال بالدعم الفني.

موقع الويب support.dell.com

البحث عن برامج التشغيل والتنزيلات والملفات التعريفية

الوصول إلى الدعم الفني وتعليمات المنتج

التحقق من حالة طلب الشراء الخاصة بالمشتريات الجديدة

العثور على حلول وأجوبة على الأسئلة الشائعة

تحديد مكان المعلومات للحصول على آخر التحديثات حول
التغييرات الفنية التي تم إدخالها على الكمبيوتر الذي بحوزتك
أو مواد مرجعية فنية متقدمة للفنيين أو المستخدمين المتمرسين

العثور على المزيد من المعلومات والموارد

راجع:	في حالة الحاجة إلى:
"وسائط استرداد النظام" في صفحة 66	إعادة تثبيت نظام التشغيل
"أداة Dell Diagnostics للتشخيصات" في صفحة 58	تشغيل برنامج تشخيصي للكمبيوتر الذي بحوزتك
خدمة "تنزيلات Dell" في صفحة 54	إعادة تثبيت برامج جهاز الكمبيوتر المحمول
موقع الويب support.dell.com	مزيد من المعلومات حول نظام التشغيل Microsoft® Windows® ومزاياه
دليل الصيانة على موقع الويب support.dell.com/manuals	ترقية الكمبيوتر بإضافة مكونات جديدة أو إضافية مثل محرك أقرص ثابتة جديد
 ملاحظة: في بعض الدول، قد يؤدي فتح الكمبيوتر واستبدال أجزاء منه إلى إبطال الضمان. مراجعة الضمان وسياسات إرجاع المنتجات قبل التعامل مع الأجزاء الداخلية للكمبيوتر.	إعادة تركيب جزء تالف أو معيب أو استبداله

الاتصال بشركة Dell

بالنسبة للعملاء في الولايات المتحدة الأمريكية، يرجى الاتصال على (800-999-3355) 800-WWW-DELL.

ملاحظة: إذا لم يكن لديك اتصال إنترنت نشط، فيمكنك العثور على معلومات الاتصال على فاتورة الشراء أو إيصال الشحن أو الفاتورة أو كتيب منتج Dell.

توفر Dell العديد من خيارات الدعم والخدمة القائمة على الهاتف والإنترنت. ويختلف مدى التوفر وفقاً للدولة والمنتج، وقد لا تتوفر بعض الخدمات في منطقتك.

للاتصال بشركة Dell للاستفسار عن مسائل متعلقة بالمبيعات أو الدعم الفني أو خدمة العملاء:

1. تفصل بزيارة الموقع

www.dell.com/contactdell

2. حدد دولتك أو منطقتك.

3. حدد الخدمة أو رابط الدعم المناسب وفقاً لمتطلباتك.

4. اختر وسيلة الاتصال بشركة Dell التي تناسبك.

راجع وثائق نظام التشغيل الخاص بك لتحديد محتويات ملفات بدء تشغيل الكمبيوتر. إذا كان الكمبيوتر متصلاً بطابعة، فقم بطباعة كل ملف. أو قم بتسجيل محتويات كل ملف قبل الاتصال بشركة Dell.

- رسالة الخطأ أو رمز إشارة التنبيه الصوتية أو الرمز التشخيصي:
- وصف المشكلة وإجراءات استكشاف المشكلات وحلها التي قمت بها:

قائمة فحص التشخيص

- الاسم:
- التاريخ:
- العنوان:
- رقم الهاتف:
- رقم الصيانة (الرمز الشريطي الموجود على الجانب الخلفي أو السفلي من الكمبيوتر):
- رمز الخدمة السريعة:
- رقم اعتماد المواد المرتجعة (إذا تم توفيره بواسطة فني دعم Dell):
- نظام التشغيل المستخدم وإصداره:
- الأجهزة:
- بطاقات التوسعة:
- هل أنت متصل بشبكة؟ نعم/لا
- الشبكة وإصدارها والمهايئ الخاص بها:
- البرامج وإصداراتها:

لا تنس ملء "قائمة فحص التشخيصات" التالية. قم بتشغيل الكمبيوتر إن أمكن ذلك قبل الاتصال بشركة Dell للحصول على المساعدة واتصل من هاتف بجوار الكمبيوتر أو قريب منه. فربما تتم مطالبتك بكتابة بعض الأوامر على لوحة المفاتيح أو إرسال معلومات تفصيلية أثناء إجراء العمليات أو تجربة خطوات أخرى لاستكشاف المشكلات وحلها لا يمكن إجراؤها إلا على الكمبيوتر نفسه. تأكد من وجود وثائق الكمبيوتر في متناول يدك.

قبل الاتصال

ملاحظة: يجب أن يكون "رمز الخدمة السريعة" في متناول يديك عندما تقوم بالاتصال. فهذا الرمز يساعد النظام الهاتفي لخدمة الدعم الآلي من Dell على توجيه مكالمتك بشكل أكثر فعالية. وقد تتم مطالبتك أيضًا بإدخال "رقم الصيانة" الخاص بجهازك.

تحديد مكان رقم الصيانة

يمكن العثور على "رقم الصيانة" الخاص بالكمبيوتر الذي بحوزتك على الملصق الموجود بالجانب السفلي من الكمبيوتر.

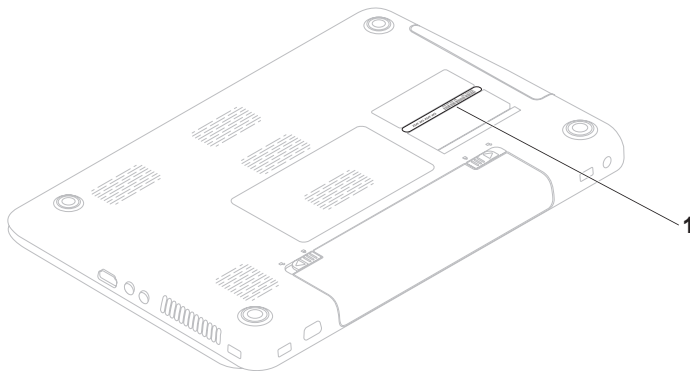

إرجاع العناصر لإصلاحها بموجب الضمان أو رد ثمنها

يجب تحضير جميع العناصر التي سيتم إرجاعها، سواء لإصلاحها أو رد ثمنها، على النحو التالي:

ملاحظة: قبل إرجاع المنتج إلى Dell، تأكد من

إجراء نسخ احتياطي لأية بيانات موجودة على محرك (محركات) الأقراص الثابتة وعلى أي جهاز تخزين آخر بالمنتج. وقم بإزالة أي من جميع المعلومات السرية والخاصة والشخصية، وكذلك الوسائط القابلة للإزالة كالأقراص المضغوطة وبطاقات الوسائط. لا تتحمل Dell مسؤولية أي مما يتضمنه المنتج عند إعادتك إياه من معلومات سرية أو خاصة أو شخصية أو بيانات مفقودة أو تالفة أو وسائط قابلة للإزالة تالفة أو مفقودة.

1. اتصل بشركة Dell للحصول على رقم اعتماد المواد المرتجعة، واكتب هذا الرقم بشكل واضح وبارز على صندوق العبوة من الخارج. لمعرفة رقم الهاتف الذي يمكنك الاتصال به من منطقتك، راجع "الاتصال بشركة Dell" في صفحة 76.

2. أرفق مع الصندوق نسخة من الفاتورة وخطاباً يوضح سبب الإرجاع.

3. قم بإرفاق نسخة من "قائمة فحص التشخيصات"

(راجع "قائمة فحص التشخيصات" في صفحة 75)،

مع توضيح الاختبارات التي أجريتها إلى جانب

أية رسائل خطأ ظهرت عند استخدام أداة Dell

Diagnostics للتشخيصات (راجع "أداة Dell

Diagnostics للتشخيصات" في صفحة 58).

4. قم بإرفاق أية ملحقات تخص العنصر (العناصر) الذي

تقوم بإرجاعه (كابلات الطاقة والبرامج والأدلة وما

إلى ذلك) إذا كان الإرجاع سيتم بغرض رد الثمن.

5. قم بتغليف المعدات التي ستقوم بإرجاعها باستخدام

مواد التغليف الأصلية (أو مواد مكافئة لها).

ملاحظة: ستتحمّل مسؤولية سداد مصاريف الشحن. كما

تتحمّل مسؤولية تأمين أي منتج يتم إرجاعه، وكذلك

فأنت مسؤول في حالة فقدانه أثناء شحنه إلى Dell. ولا

يسمح بأنظمة الدفع عند التسليم (C.O.D).

ملاحظة: لن يتم قبول المرتجعات التي لا تلتزم بأي من

المتطلبات السابقة في مركز الاستلام التابع لشركة Dell

وسيتم إرجاعها إليك.

خدمة حالة طلب الشراء المشغلة تلقائياً

للتحقق من حالة أي من منتجات Dell التي طلبت شراءها، يمكنك زيارة موقع الويب support.dell.com أو الاتصال بخدمة حالة طلب الشراء المشغلة تلقائياً. سوف تسمع رسالة مسجلة تطالبك بتقديم المعلومات اللازمة لتحديد طلب الشراء الخاص بك والإبلاغ عن حالته.

إذا كانت لديك أية مشكلة بشأن طلب الشراء الخاص بك، كفقده بعض الأجزاء أو وصول أجزاء غير مطلوبة أو فاتورة غير صحيحة، فاتصل بشركة Dell للاستعانة بدعم العملاء. يجب أن تكون الفاتورة أو إيصال الشحن في متناول يديك عند اتصالك.

لمعرفة رقم الهاتف الذي يمكنك الاتصال به من منطقتك، راجع "الاتصال بشركة Dell" في صفحة 76.

معلومات المنتج

إذا احتجت إلى أية معلومات عن المنتجات الإضافية التي توفرها Dell، أو إذا أردت التقدم بطلب شراء، فتفضل بزيارة موقع Dell على الويب على العنوان www.dell.com. لمعرفة رقم الهاتف الذي يمكنك الاتصال به من منطقتك أو للتحدث إلى أحد متخصصي المبيعات، راجع "الاتصال بشركة Dell" في صفحة 76.

عناوين البريد الإلكتروني لدعم Dell

mobile_support@us.dell.com •

support@us.dell.com •

la-techsupport@dell.com • (دول أمريكا

اللاتينية والبحر الكاريبي فقط)

apsupport@dell.com • (دول آسيا/الدول

المطلّة على المحيط الهادئ فقط)

عناوين البريد الإلكتروني لقسم التسويق والمبيعات

Dell بشركة

apmarketing@dell.com • (دول آسيا/الدول

المطلّة على المحيط الهادئ فقط)

sales_canada@dell.com • (كندا فقط)

بروتوكول نقل الملفات (FTP) دون اسم مستخدم

وكلمة مرور

ftp.dell.com •

يمكنك تسجيل الدخول كمستخدم مجهول:

anonymous، واستخدام عنوان البريد الإلكتروني

الخاص بك ككلمة مرور.

الخدمات الفورية عبر الإنترنت

يمكنك التعرف على منتجات Dell وخدماتها على مواقع الويب التالية:

www.dell.com •

www.dell.com/ap • (دول آسيا/الدول المطلّة

على المحيط الهادئ فقط)

www.dell.com/jp • (اليابان فقط)

www.euro.dell.com • (أوروبا فقط)

www.dell.com/la • (دول أمريكا اللاتينية

والبحر الكاريبي)

www.dell.ca • (كندا فقط)

يمكنك الوصول إلى دعم Dell عبر مواقع الويب وعناوين

البريد الإلكتروني التالية:

مواقع الويب لدعم Dell

support.dell.com •

support.jp.dell.com • (اليابان فقط)

support.euro.dell.com • (أوروبا فقط)

supportapj.dell.com • (دول آسيا المطلّة على

المحيط الهادئ فقط)

أداة DellConnect™

DellConnect هي أداة بسيطة للوصول عبر الإنترنت تتيح لأي عضو بفريق الدعم والخدمات بشركة Dell إمكانية الوصول إلى الكمبيوتر الذي بحوزتك من خلال اتصال ذي نطاق ترددي عريض وتشخيص المشكلة التي تواجهها وحلها، وكل ذلك تحت إشرافك. لمزيد من المعلومات، تفضل بزيارة موقع الويب www.dell.com/dellconnect.

الدعم الفني وخدمة العملاء

تتوفر خدمة الدعم من Dell للإجابة على أسئلتك المتعلقة بأجهزة Dell. ويستخدم فريق الدعم لدينا تشخيصات قائمة على الكمبيوتر لتزويدك بإجابات سريعة ودقيقة. للاتصال بخدمة الدعم من Dell، راجع "قبل الاتصال" في صفحة 74 ثم راجع معلومات الاتصال الخاصة بمنطقتك أو تفضل بزيارة موقع الويب support.dell.com.

الحصول على المساعدة

إذا واجهتك مشكلة ما بالكمبيوتر، فيمكنك إكمال الخطوات التالية لاستكشاف هذه المشكلة وحلها:

1. راجع "حل المشكلات" في صفحة 47 للحصول على المعلومات والإجراءات الخاصة بالمشكلة التي يواجهها الكمبيوتر الذي بحوزتك.
2. راجع دليل تقنية Dell المتوفر على محرك الأقراص الثابتة لديك أو على العنوان support.dell.com/manuals لمزيد من المعلومات حول استكشاف المشكلات وحلها.
3. راجع "أداة Dell Diagnostics للتشخيصات" في صفحة 58 لمعرفة الإجراءات الخاصة بكيفية تشغيل أداة Dell Diagnostics للتشخيصات.
4. قم بملء "قائمة فحص التشخيصات" في صفحة 75.
5. استخدم مجموعة خدمات Dell الشاملة عبر الإنترنت المتاحة على موقع الويب support.dell.com للحصول على المساعدة فيما يتعلق بإجراءات التثبيت واستكشاف المشكلات وحلها. راجع "الخدمات الفورية عبر الإنترنت" في صفحة 71 للحصول على قائمة أكثر شمولاً بخدمات دعم Dell عبر الإنترنت.

6. إذا لم تساعد الخطوات السابقة على حل المشكلة، فراجع "قبل الاتصال" في صفحة 74.

 **ملاحظة:** اتصل بقسم الدعم التابع لشركة Dell من هاتف قريب من الكمبيوتر أو بجانبه حتى يتمكن فريق الدعم من مساعدتك في أية إجراءات ضرورية.

 **ملاحظة:** قد لا يكون نظام "رمز الخدمة السريعة" من Dell متوفرًا في جميع الدول.

عندما يطالبك نظام الهاتف الآلي في Dell بذلك، فأدخل "رمز الخدمة السريعة" الخاص بجهازك ليتم توجيه المكالمات مباشرةً إلى موظف الدعم المناسب. إذا لم يكن لديك رمز خدمة سريعة، فافتح مجلد **Dell Accessories (ملحقات Dell)** وانقر نقرًا مزدوجًا فوق **Express Service Code (رمز الخدمة السريعة)**، ثم اتبع الإرشادات.

 **ملاحظة:** لا تتوفر بعض الخدمات دائمًا في جميع المواقع خارج الولايات الأمريكية الموجودة بقارة أمريكا الشمالية. لذا، فاتصل بمندوب Dell المحلي للحصول على معلومات حول مدى توفر هذه الخدمات.

3. حدد **Repair Your Computer** (إصلاح جهاز الكمبيوتر).

يظهر الإطار **System Recovery Options** (خيارات استرداد النظام).

4. حدد تخطيطاً للوحة المفاتيح وانقر فوق **Next** (التالي).

5. للوصول إلى خيارات استرداد النظام، قم بتسجيل

الدخول كمستخدم محلي. للوصول إلى مطالبة

الأوامر، اكتب administrator في حقل

User Name (اسم المستخدم) ثم انقر فوق **OK** (موافق).

6. انقر فوق **Dell Factory Image Restore** (استعادة النسخ الأصلية للبيانات من Dell).

تظهر شاشة الترحيب الخاصة بالخيار **Dell**

Factory Image Restore (استعادة النسخ الأصلية للبيانات من Dell).

 ملاحظة: وفقاً للتهيئة التي حددتها، فقد تحتاج إلى

تحديد **Dell Factory Tools** (أدوات المصنع من

Dell)، ثم انقر فوق **Dell Factory Image Restore**

(استعادة النسخ الأصلية للبيانات من Dell).

7. انقر فوق **Next** (التالي).

تظهر شاشة **Confirm Data Deletion** (تأكيد حذف البيانات).

 ملاحظة: إذا كنت لا ترغب في المتابعة باستخدام

الخيار **Factory Image Restore** (استعادة النسخ

الأصلية للبيانات)، فانقر فوق **Cancel** (إلغاء).

8. حدد مربع الاختيار لتأكيد رغبتك في متابعة إعادة

تهيئة محرك الأقراص الثابتة واستعادة برامج النظام

إلى حالة المصنع، ثم انقر فوق **Next** (التالي).

تبدأ عملية الاستعادة وقد يستغرق استكمالها خمس

دقائق أو أكثر. تظهر رسالة عند استعادة نظام التشغيل

والتطبيقات المثبتة في المصنع إلى حالة المصنع.

9. انقر فوق **Finish** (إنهاء) لإعادة تشغيل الكمبيوتر.

لا تلجأ إلى استخدام خيار Dell Factory Image Restore (استعادة النسخ الأصلية للبيانات من Dell) إلا كوسيلة أخيرة لاستعادة نظام التشغيل. فهذا الخيار يؤدي إلى استعادة محرك الأقراص الثابتة إلى الحالة التشغيلية التي كان عليها عند شرائك للكمبيوتر. فيتم حذف أية برامج أو ملفات تمت إضافتها منذ استلامك للكمبيوتر — بما في ذلك ملفات البيانات — بشكل دائم من محرك الأقراص الثابتة. وملفات البيانات تتضمن المستندات وجدول البيانات ورسائل البريد الإلكتروني والصور الفوتوغرافية الرقمية وملفات الموسيقى وما إلى ذلك. قم بإنشاء نسخ احتياطية لجميع البيانات قبل استخدام الخيار Dell Factory Image Restore (استعادة النسخ الأصلية للبيانات من Dell) إذا أمكن ذلك.

بدء تشغيل الخيار Dell Factory Image Restore (استعادة النسخ الأصلية للبيانات من Dell)

1. قم بتشغيل الكمبيوتر.
2. عند ظهور شعار DELL، اضغط على المفتاح <F8> عدة مرات للوصول إلى إطار **Advanced Boot Options** (خيارات التمهيد المتقدمة).

ملاحظة: إذا انتظرت لفترة طويلة وظهر شعار نظام التشغيل، فتابع الانتظار حتى تشاهد سطح مكتب نظام التشغيل Microsoft® Windows®، ثم قم بإيقاف تشغيل الكمبيوتر وأعد المحاولة.

استعادة النسخ الأصلية للبيانات من Dell

تنبيه: يؤدي استخدام الخيار Dell Factory Image Restore (استعادة النسخ الأصلية للبيانات من Dell) إلى حذف جميع البيانات الموجودة على محرك الأقراص الثابتة بشكل دائم وإزالة أية برامج أو برامج تشغيل تم تثبيتها بعد استلامك للكمبيوتر. لذا فإن أمكن ذلك، فعليك بإنشاء نسخة احتياطية من البيانات قبل اللجوء إلى استخدام هذا الخيار. لا تلجأ لاستخدام الخيار Dell Factory Image Restore (استعادة النسخ الأصلية للبيانات من Dell) إلا إذا لم يساعد الخيار System Restore (استعادة النظام) على حل مشكلة نظام التشغيل التي تواجهها.

ملاحظة: قد لا يتوفر خيار Dell Factory Image Restore (استعادة النسخ الأصلية للبيانات من Dell) في دول بعينها أو على أجهزة كمبيوتر معينة.

ملاحظة: إذا لم يكن الخيار Dell Factory Image Restore (استعادة النسخ الأصلية للبيانات من Dell) متوفرًا على الكمبيوتر الذي بحوزتك، فاستخدم تطبيق DataSafe Local Backup للنسخ الاحتياطي المحلي للبيانات من Dell (راجع "تطبيق DataSafe Local Backup للنسخ الاحتياطي المحلي للبيانات من Dell" في صفحة 64) لاستعادة نظام التشغيل.

وسائط استرداد النظام

△ تنبيه: رغم أن وسائط استرداد النظام تم تصميمها خصيصًا للاحتفاظ بملفات البيانات على الكمبيوتر، إلا أنه يوصى بنسخ ملفات البيانات الخاصة بك احتياطيًا قبل استخدام وسائط استرداد النظام.

ويمكنك استخدام وسائط استرداد النظام ، التي تم إنشاؤها باستخدام تطبيق DataSafe Local Backup للنسخ الاحتياطي المحلي للبيانات من Dell، لاستعادة محرك الأقراص الثابتة إلى الحالة التشغيلية التي كان عليها عند شرائك للكمبيوتر مع الاحتفاظ بملفات البيانات على الكمبيوتر. استخدم وسائط استرداد النظام في حالة:

- عطل في نظام التشغيل يحول دون استخدام خيارات الاسترداد التي تم تثبيتها على الكمبيوتر.
- عطل بمحرك الأقراص الثابتة يحول دون استرداد البيانات.

لاستعادة النسخ الأصلية لبيانات الكمبيوتر باستخدام وسائط استرداد النظام:

1. أدخل قرص استرداد النظام أو وحدة USB وأعد تشغيل الكمبيوتر.
 2. عند ظهور شعار **DELL™**، اضغط على **<F12>** فوراً.
-  **ملاحظة:** إذا انتظرت لفترة طويلة وظهر شعار نظام التشغيل، فتابع الانتظار حتى تشاهد سطح مكتب نظام التشغيل **Microsoft® Windows®**، ثم قم بإيقاف تشغيل الكمبيوتر وأعد المحاولة.
3. حدد جهاز التمهيد المناسب من القائمة واضغط على المفتاح **<Enter>**.
 4. اتبع الإرشادات التي تظهر على الشاشة لإتمام عملية الاسترداد.

الترقية إلى الإصدار Professional من تطبيق DataSafe Local Backup للنسخ الاحتياطي المحلي للبيانات من Dell

ملاحظة: قد يكون الإصدار Professional من تطبيق DataSafe Local Backup للنسخ الاحتياطي المحلي للبيانات من Dell مثبتًا على الكمبيوتر الذي بحوزتك، وذلك إذا كنت قد طلبت إياه وقت الشراء.

ويوفر الإصدار Professional من تطبيق DataSafe Local Backup للنسخ الاحتياطي المحلي للبيانات من Dell مزايا إضافية تتيح لك ما يلي:

- إنشاء نسخة احتياطية من محتويات الكمبيوتر واستعادته بناءً على أنواع الملفات
- نسخ الملفات احتياطيًا إلى جهاز تخزين محلي
- جدولة النسخ الاحتياطية التلقائية

للترقية إلى الإصدار Professional من تطبيق DataSafe Local Backup للنسخ الاحتياطي المحلي للبيانات من Dell:

1. انقر نقرًا مزدوجًا فوق رمز تطبيق DataSafe Local Backup للنسخ الاحتياطي المحلي للبيانات من Dell على شريط المهام.
2. انقر فوق **IUPGRADE NOW!** (ترقية الآن!)
3. اتبع الإرشادات التي تظهر على الشاشة لإتمام عملية الترقية.

ملاحظة: لا تفصل الشاشة أو لوحة المفاتيح أو الماوس أو كابل الطاقة.

3. قم بتشغيل الكمبيوتر.

4. عند ظهور شعار DELL™، اضغط على المفتاح

<F8> عدة مرات للوصول إلى الإطار **Advanced Boot Options** (خيارات التمهيد المتقدمة).

ملاحظة: إذا انتظرت لفترة طويلة وظهر شعار نظام التشغيل، فتابع الانتظار حتى تشاهد سطح مكتب نظام التشغيل Microsoft® Windows®، ثم قم بإيقاف تشغيل الكمبيوتر وأعد المحاولة.

5. حدد **Repair Your Computer** (إصلاح جهاز الكمبيوتر).

6. حدد **Dell DataSafe Restore and**

Emergency Backup (استعادة البيانات

باستعمال خدمة DataSafe من Dell والنسخ

الاحتياطي في حالة الطوارئ) من القائمة

System Recovery Options (خيارات استرداد النظام)

واتبع الإرشادات التي تظهر على الشاشة.

ملاحظة: قد تستغرق عملية الاستعادة ساعة أو أكثر بناءً على حجم البيانات المطلوب استعادتها.

ملاحظة: لمزيد من المعلومات، راجع المقال رقم

353560 بقاعدة المعارف على موقع الويب

support.dell.com

تطبيق DataSafe Local Backup للنسخ الاحتياطي المحلي للبيانات من Dell

ملاحظة: إذا لم يكن تطبيق DataSafe Local Backup للنسخ الاحتياطي المحلي للبيانات من Dell متوفرًا على الكمبيوتر الذي بحوزتك، فاستخدم الخيار Dell Factory Image Restore (استعادة النسخ الأصلية للبيانات من Dell) (راجع "استعادة النسخ الأصلية للبيانات من Dell" في صفحة 67) لاستعادة نظام التشغيل.

ويمكنك استخدام تطبيق DataSafe Local Backup للنسخ الاحتياطي المحلي للبيانات من Dell لاستعادة محرك الأقراص الثابتة إلى الحالة التشغيلية التي كان عليها عند شرائك للكمبيوتر، وذلك مع الاحتفاظ بملفات البيانات.

يتيح لك تطبيق DataSafe Local Backup للنسخ الاحتياطي المحلي للبيانات من Dell ما يلي:

- إنشاء نسخة احتياطية لمحتويات الكمبيوتر واسترداده إلى حالة تشغيلية سابقة
- إنشاء وسائط لاسترداد النظام

الإصدار Basic من تطبيق DataSafe Local Backup للنسخ الاحتياطي المحلي للبيانات من Dell

لاستعادة النسخ الأصلية للبيانات مع الاحتفاظ بملفات البيانات:

1. أوقف تشغيل الكمبيوتر.
2. افصل جميع الأجهزة (محرك أقراص USB والطابعة وما إلى ذلك) المتصلة بالكمبيوتر. وقم بإزالة أية مكونات مادية داخلية تمت إضافتها حديثًا.

تنبية: يؤدي استخدام تطبيق DataSafe Local Backup للنسخ الاحتياطي المحلي للبيانات من Dell إلى الإزالة النهائية لأية برامج أو برامج تشغيل تم تثبيتها بعد استلامك للكمبيوتر. ولذا نوصيك بتحضير وسائط احتياطية من التطبيقات التي تحتاج إلى تثبيتها على الكمبيوتر قبل استخدام تطبيق DataSafe Local Backup للنسخ الاحتياطي المحلي للبيانات من Dell. لا تستخدم تطبيق DataSafe Local Backup للنسخ الاحتياطي المحلي للبيانات من Dell إلا إذا لم يساعد الخيار System Restore (استعادة النظام) على حل مشكلة نظام التشغيل التي تواجهها.

تنبية: رغم أن تطبيق DataSafe Local Backup للنسخ الاحتياطي المحلي للبيانات من Dell تم تصميمه خصيصًا للاحتفاظ بملفات البيانات على الكمبيوتر، إلا أنه يوصى بنسخ ملفات البيانات الخاصة بك احتياطيًا قبل استخدام تطبيق DataSafe Local Backup للنسخ الاحتياطي المحلي للبيانات من Dell.

ملاحظة: قد لا يتوفر تطبيق DataSafe Local Backup للنسخ الاحتياطي المحلي للبيانات من Dell في جميع المناطق.

استعادة النظام

3. انقر فوق **Next** (التالي) واتبع الإرشادات التي تظهر على الشاشة.

إذا لم يساعد خيار **System Restore** (استعادة النظام) على حل المشكلة، فيمكنك التراجع عن آخر عملية لاستعادة النظام.

التراجع عن آخر استعادة للنظام

 **ملاحظة:** قبل التراجع عن آخر عملية لاستعادة النظام، قم بحفظ وإغلاق جميع الملفات المفتوحة وإنهاء أية برامج مفتوحة. لا تقم بتغيير أية ملفات أو برامج أو فتحها أو حذفها حتى تكتمل عملية استعادة النظام.

1. انقر فوق **Start** (ابدأ) .

2. في مربع البحث، اكتب **System Restore** (استعادة النظام) واضغط على المفتاح **<Enter>**.

3. انقر فوق **Undo my last restoration** (التراجع عن آخر استعادة) ثم انقر فوق **Next** (التالي).

توفر أنظمة التشغيل **Windows** خيار **System Restore** (استعادة النظام) الذي يتيح لك إمكانية إرجاع الكمبيوتر إلى حالة تشغيلية سابقة (دون التأثير على ملفات البيانات) وذلك إذا كانت التغييرات التي طرأت على المكونات المادية أو البرامج أو غيرها من إعدادات النظام قد تركت الكمبيوتر في حالة تشغيلية غير مرغوب بها. وذلك علمًا بأنه يمكن الرجوع بشكل كامل في أية تغييرات يتم إجراؤها على الكمبيوتر باستخدام الخيار **System Restore** (استعادة النظام).

 **تنبيه:** قم بإنشاء نسخ احتياطية من ملفات البيانات الخاصة بك بشكل دوري. لا تعمل ميزة **System Restore** (استعادة النظام) على مراقبة ملفات البيانات الخاصة بك أو استردادها.

بدء تشغيل ميزة **System Restore** (استعادة النظام)

1. انقر فوق **Start** (ابدأ) .

2. في مربع البحث، اكتب **System Restore** (استعادة النظام) واضغط على **<Enter>**.

 **ملاحظة:** قد يظهر إطار **User Account Control** (التحكم في حساب المستخدم). إذا كنت أحد المسؤولين على الكمبيوتر، فانقر فوق **Continue** (متابعة) أو اتصل بالمسؤول لمتابعة الإجراء المطلوب.

استعادة نظام التشغيل

يمكنك استعادة نظام التشغيل على الكمبيوتر باستخدام أي من الخيارات التالية:

△ تنبيه: يؤدي استخدام ميزة **Dell Factory Image Restore** (استعادة النسخ الأصلية للبيانات من Dell) أو قرص **Operating System** (نظام التشغيل) إلى حذف جميع ملفات البيانات نهائيًا من الكمبيوتر. فإذا أتيت لك ذلك، فقم بإجراء نسخ احتياطي لملفات البيانات لديك قبل استخدام هذه الخيارات.

الخيار	وقت الاستخدام
System Restore (استعادة النظام)	كأول حل
تطبيق Dell DataSafe Local Backup	عند فشل الخيار System Restore (استعادة النظام) في حل المشكلة
وسائط استرداد النظام	عندما يحول عطل نظام التشغيل دون استخدام الخيار System Restore (استعادة النظام) وتطبيق DataSafe Local Backup
Dell Factory Image Restore (استعادة النسخ الأصلية للبيانات من Dell)	عند تثبيت النسخ الأصلية للبيانات على محرك أقراص ثابتة تم تركيبه حديثًا
قرص Operating System (نظام التشغيل)	لاستعادة الكمبيوتر إلى الحالة التشغيلية التي كان عليها عندما استلمت الكمبيوتر
إعادة تثبيت نظام التشغيل فقط على الكمبيوتر	

📌 **ملاحظة:** بعد استعادة نظام التشغيل، يقوم تطبيق Digital Delivery من Dell بتنزيل البرامج التي اشتريتها مع جهاز الكمبيوتر وتثبيتها تلقائيًا. وفي حالة عدم تثبيت تطبيق Digital Delivery من Dell على جهاز الكمبيوتر لديك، فيمكنك تنزيله وتثبيته من موقع الويب support.dell.com. لمزيد من المعلومات، راجع "تثبيت البرامج باستخدام تطبيق Digital Delivery من Dell" في صفحة 22.

 **ملاحظة:** يتم عرض "رقم الصيانة" الخاص بالكمبيوتر بالجزء العلوي من كل شاشة اختبار. ويساعدك "رقم الصيانة" في تعريف الكمبيوتر الخاص بك عند اتصالك بشركة Dell.

9. عندما تكتمل الاختبارات، أغلق شاشة الاختبار للعودة

إلى إطار **Choose An Option (تحديد خيار)**.

10. للخروج من أداة Dell Diagnostics للتشخيصات

وإعادة تشغيل الكمبيوتر، انقر فوق **Exit (إنهاء)**.

11. أخرج قرص **Drivers and Utilities** (برامج

التشغيل والأدوات المساعدة).

3. عند ظهور قائمة أجهزة التمهيد، قم بتمييز **CD/ DVD/CD-RW** واضغط على المفتاح **<Enter>**.

4. حدد الخيار **Boot from CD-ROM (التمهيد من محرك الأقراص المضغوطة)** من القائمة التي تظهر واضغط على المفتاح **<Enter>**.

5. اكتب 1 لبدء عرض قائمة الأقراص المضغوطة واضغط على المفتاح **<Enter>** للمتابعة.

6. حدد **Run the 32 Bit Dell Diagnostics**

(تشغيل أداة Dell Diagnostics للتشخيصات

إصدار 32 بت) من القائمة المرقمة. في حالة ظهور عدة إصدارات في القائمة، حدد الإصدار المناسب للكمبيوتر الذي بحوزتك.

7. حدد الاختبار الذي تريد تشغيله.

8. إذا واجهتك مشكلة ما أثناء إجراء أحد الاختبارات،

فستظهر علي شاشة جهازك رسالة تحمل رمز

الخطأ ووصفاً للمشكلة التي تواجهها. قم بكتابة رمز

الخطأ ووصف المشكلة واتصل بشركة Dell (راجع

"الاتصال بشركة Dell" في صفحة 76).

بدء تشغيل أداة Dell Diagnostics للتشخيصات من قرص Drivers and Utilities (برامج التشغيل والأدوات المساعدة)

 **ملاحظة:** قد لا يتم إرفاق قرص Drivers and Utilities (برامج التشغيل والأدوات المساعدة) مع الكمبيوتر.

1. أدخل قرص Drivers and Utilities (برامج التشغيل والأدوات المساعدة).

2. أوقف تشغيل الكمبيوتر ثم أعد تشغيله.
عند ظهور شعار DELL™، اضغط على المفتاح <F12> فوراً.

 **ملاحظة:** إذا انتظرت لفترة طويلة وظهر شعار نظام التشغيل، فتابع الانتظار حتى تشاهد سطح مكتب نظام التشغيل Microsoft® Windows®، ثم قم بإيقاف تشغيل الكمبيوتر وأعد المحاولة.

 **ملاحظة:** يؤدي اتباع الخطوات التالية إلى تغيير تسلسل التمهيد لمرة واحدة فقط. وفي المرة التالية عند بدء تشغيل الكمبيوتر، يتم تمهيدته وفقاً للأجهزة المحددة في برنامج إعداد النظام.

5. إذا واجهتك مشكلة ما أثناء إجراء أحد الاختبارات، فستظهر علي شاشة جهازك رسالة تحمل رمز الخطأ ووصفاً للمشكلة التي تواجهها. قم بكتابة رمز الخطأ ووصف المشكلة واتصل بشركة Dell (راجع "الاتصال بشركة Dell" في صفحة 76).

 **ملاحظة:** يتم عرض "رقم الصيانة" الخاص بالكمبيوتر بالجزء العلوي من كل شاشة اختبار. ويساعدك "رقم الصيانة" في تعريف الكمبيوتر الخاص بك عند اتصالك بشركة Dell.

6. عندما تكتمل الاختبارات، أغلق شاشة الاختبار للعودة إلى إطار **Choose An Option (تحديد خيار)**.

7. للخروج من أداة Dell Diagnostics للتشخيصات وإعادة تشغيل الكمبيوتر، انقر فوق **Exit (إنهاء)**.

c. إذا كنت تواجه أية مشكلات تتعلق بالذاكرة فاضغط على المفتاح <y>، وإلا فاضغط على المفتاح <n>. يتم عرض الرسالة التالية:
"Booting Dell Diagnostic Utility Partition. Press any key to continue (تمهيد قسم أداة Dell Diagnostic للتشخيصات. اضغط على أي مفتاح للمتابعة)." .

d. اضغط على أي مفتاح للانتقال إلى إطار **Choose An Option (تحديد خيار)**.

في حالة عدم تنشيط تقييم النظام قبل التمهيد (PSA):

اضغط على أي مفتاح لبدء تشغيل أداة Dell Diagnostics للتشخيصات من قسم أداة التشخيص المساعدة على محرك الأقراص الثابتة لديك وكذلك للانتقال إلى إطار **Choose An Option (تحديد خيار)**.

4. حدد الاختبار الذي تريد تشغيله.

 **ملاحظة:** إذا شاهدت رسالة تخطرك بعدم العثور على قسم لأداة التشخيص المساعدة، فقم بتشغيل أداة Dell Diagnostics للتشخيصات من قرص **Drivers and Utilities** (برامج التشغيل والأدوات المساعدة). في حالة تنشيط تقييم النظام قبل التمهيد (PSA):

a. ستبدأ عملية تقييم النظام قبل التمهيد (PSA) في إجراء الاختبارات.

b. في حالة اكتمال عملية تقييم النظام قبل التمهيد (PSA) بنجاح، تظهر الرسالة التالية: "No problems have been found with this system so far."

?Do you want to run the remaining memory tests This will take about 30 minutes or more. ?Do you want to continue

(Recommended) (لم يتم اكتشاف أية مشكلة تتعلق بهذا النظام حتى الآن. هل ترغب في إجراء اختبارات الذاكرة المتبقية؟

سيستغرق هذا الأمر 30 دقيقة أو أكثر. هل ترغب

في المتابعة؟ (موصى به))."

بدء تشغيل أداة Dell Diagnostics للتشخيصات من محرك الأقراص الثابتة

توجد أداة Dell Diagnostics للتشخيصات في قسم مخفي لأدوات التشخيص المساعدة على محرك الأقراص الثابتة لديك.

ملاحظة: إذا تعذر على الكمبيوتر عرض صورة الشاشة، فاتصل بشركة Dell (راجع "الاتصال بشركة Dell" في صفحة 76).

1. تأكد من توصيل الكمبيوتر بمأخذ تيار كهربائي تعلم أنه يعمل بكفاءة.
2. قم بتشغيل الكمبيوتر (أو إعادة تشغيله).
3. عند ظهور شعار DELL™، اضغط على <F12>

فوراً. اختر **Diagnostics (تشخيصات)** من قائمة التمهيد ثم اضغط على المفتاح <Enter>. قد يعمل هذا على تنشيط عملية تقييم النظام قبل التمهيد (PSA) في الكمبيوتر لديك.

ملاحظة: إذا انتظرت لفترة طويلة وظهر شعار نظام التشغيل، فتابع الانتظار حتى تشاهد سطح مكتب نظام التشغيل® Microsoft® Windows، ثم قم بإيقاف تشغيل الكمبيوتر وأعد المحاولة.

أداة Dell Diagnostics للتشخيصات

إذا واجهت مشكلة في الكمبيوتر الذي بحوزتك، فقم بإجراء الفحوصات المذكورة في قسم "مشكلات البرامج وعدم الاستجابة" في صفحة 50 وقم بتشغيل أداة Dell Diagnostics للتشخيصات قبل الاتصال بشركة Dell للحصول على المساعدة الفنية.

ملاحظة: لا تعمل أداة Dell Diagnostics للتشخيصات إلا مع أجهزة كمبيوتر Dell فقط.

ملاحظة: قد لا يتم إرفاق قرص *Drivers and Utilities* (برامج التشغيل والأدوات المساعدة) مع الكمبيوتر.

تأكد من ظهور الجهاز الذي تريد اختباره في برنامج إعداد النظام ومن أنه نشط. اضغط على <F2> أثناء تشغيل POST (الاختبار الذاتي عند بدء التشغيل) للدخول إلى الأداة المساعدة لإعداد النظام (BIOS).

ابدأ تشغيل أداة Dell Diagnostics للتشخيصات من محرك الأقراص الثابتة أو من قرص *Drivers and Utilities* (برامج التشغيل والأدوات المساعدة).

Hardware Troubleshooter

إذا لم يتم اكتشاف أحد الأجهزة أثناء إعداد نظام التشغيل أو تم اكتشافه لكن تمت تهيئته بشكل غير صحيح، فيمكنك استخدام

Hardware Troubleshooter (أداة استكشاف

مشكلات الأجهزة وحلها) من أجل حل مشكلة عدم التوافق هذه.

لبدء تشغيل Hardware Troubleshooter (أداة استكشاف مشكلات الأجهزة وحلها):

1. انقر فوق **Start (ابدأ)**  ← **Help and Support (التعليمات والدعم)**.
2. اكتب `hardware troubleshooter` في حقل البحث واضغط على `<Enter>` لبدء البحث.
3. في نتائج البحث، حدد الخيار الذي يقدم أفضل وصف للمشكلة التي تواجهها واتبع باقي خطوات استكشاف المشكلات وحلها.

USB over current error (خطأ ارتفاع التيار بجهاز USB) — افصل جهاز USB. يحتاج جهاز USB الخاص بك إلى مزيد من الطاقة ليعمل بشكل صحيح. استخدم مصدر طاقة خارجيًا لتوصيل جهاز USB أو إذا كان جهازك يحتوي على كابلي USB، فقم بتوصيل كل منهما.

CAUTION - Hard Drive SELF MONITORING SYSTEM has reported that a parameter has exceeded its normal operating range. Dell recommends that you back up your data regularly. A parameter out of range may or may not indicate a potential hard drive problem (تنبيه - اكتشف "نظام المراقبة الذاتية" لمحرك الأقراص الثابتة أن أحد المعاملات قد تجاوز نطاق التشغيل الطبيعي المحدد له. تنصح Dell بأن تقوم بإنشاء نسخة احتياطية من بياناتك بانتظام. قد يشير وجود معامل تجاوز نطاق التشغيل إلى احتمال وجود مشكلة بمحرك الأقراص الثابتة أو قد لا يشير إلى ذلك) — حدث خطأ في تقنية المراقبة الذاتية والتحليل وإعداد التقارير (S.M.A.R.T)، قد يكون هناك عطل بمحرك الأقراص الثابتة. اتصل بشركة Dell (راجع الاتصال بشركة Dell" في صفحة 76).

No boot device available (لا يتوفر جهاز تمهيد) —

لا يوجد قسم قابل للتمهيد على محرك الأقراص الثابتة أو أن كابل محرك الأقراص الثابتة غير مثبت بإحكام أو لا يوجد جهاز قابل للتمهيد.

- إذا كان محرك الأقراص الثابتة هو جهاز التمهيد المستخدم، فتأكد من توصيل الكابلات وتركيب محرك الأقراص بشكل صحيح وتقسيمه كجهاز تمهيد.
- ادخل إلى إعداد النظام وتأكد أن معلومات تسلسل التمهيد صحيحة (راجع دليل تقنية Dell المتوفر على محرك الأقراص الثابتة لديك أو على العنوان support.dell.com/manuals).

No timer tick interrupt (عدم توقف مؤشر المؤقت)

- قد تكون إحدى الشرائح على لوحة النظام معطلة أو أن هناك عطلاً ما بلوحة النظام. اتصل بشركة Dell (راجع "الاتصال بشركة Dell" في صفحة 76).

Hard-disk drive failure (عطل في محرك الأقراص

الثابتة) — احتمال حدوث عطل في محرك الأقراص الثابتة أثناء إجراء الاختبار الذاتي عند بدء التشغيل (POST). اتصل بشركة Dell (راجع "الاتصال بشركة Dell" في صفحة 76).

Hard-disk drive read failure (خلل في قراءة

محرك الأقراص الثابتة) — خلل محتمل في محرك الأقراص الثابتة أثناء إجراء اختبار تمهيد محرك الأقراص الثابتة. اتصل بشركة Dell (راجع "الاتصال بشركة Dell" في صفحة 76).

Keyboard failure (خلل في لوحة المفاتيح) —

خلل في لوحة المفاتيح أو أن كابل لوحة المفاتيح غير مثبت.

لاستبدال لوحة المفاتيح، راجع دليل الصيانة على العنوان support.dell.com/manuals.

رسائل النظام

Alert! Previous attempts at booting this system have failed at checkpoint [nnnn].

For help in resolving this problem, please note this checkpoint and contact Dell Technical Support (تنبيه! فشلت محاولات

سابقة عند تمهيد هذا النظام عند نقطة المراجعة [nnnn]. للمساعدة على حل هذه المشكلة، الرجاء تدوين نقطة المراجعة هذه والاتصال بقسم الدعم الفني التابع لشركة Dell) — فشل الكمبيوتر في استكمال إجراءات التمهيد ثلاث مرات متتالية بسبب نفس الخطأ. اتصل بشركة Dell (راجع "الاتصال بشركة Dell" في صفحة 76).

CMOS checksum error (خطأ في المجموع

الاختباري لـ CMOS) — احتمال حدوث عطل في لوحة النظام أو انخفاض مستوى شحن بطارية ساعة الوقت الفعلي (RTC). استبدل البطارية (راجع دليل الصيانة على العنوان support.dell.com/manuals) أو اتصل بشركة Dell للحصول على المساعدة (راجع "الاتصال بشركة Dell" في صفحة 76).

CPU fan failure (خلل في مروحة وحدة المعالجة

المركزية) — حدث عطل ما بمروحة وحدة المعالجة المركزية (CPU). استبدل مروحة وحدة المعالجة المركزية (راجع دليل الصيانة على العنوان support.dell.com).

إذا كان جهاز الكمبيوتر يعاني من مشكلة أو عطل، فقد تظهر "رسالة نظام" ستساعدك على تحديد السبب وراء المشكلة والإجراء الضروري لحلها.

ملاحظة: إذا لم تكن الرسالة التي تلقيتها مدرجة في النماذج التالية، فراجع الوثائق الخاصة بنظام التشغيل أو البرنامج الذي كان قيد التشغيل عند ظهور هذه الرسالة. بدلاً من ذلك، يمكنك الاطلاع على دليل تقنية Dell المتوفر على محرك الأقراص الثابتة أو على العنوان support.dell.com أو اطلع على "الاتصال بشركة Dell" في صفحة 76 للحصول على المساعدة.

خدمة "تنزيلات Dell"

 **ملاحظة:** قد لا تتوفر خدمة "تنزيلات Dell" في جميع المناطق.

لا تشمل بعض برامج التشغيل والبرامج المثبتة مسبقاً على جهاز الكمبيوتر الجديد الذي بحوزتك على قرص مضغوط أو قرص DVD للنسخ الاحتياطي. وهذه البرامج تتوفر على موقع الويب الخاص بخدمة "تنزيلات Dell". ومن موقع الويب هذا، يمكنك تنزيل البرامج المتاحة لإعادة تثبيتها أو إنشاء الوسائط الاحتياطية الخاصة بك.

للتسجيل واستعمال خدمة "تنزيلات Dell":

1. انتقل إلى العنوان downloadstore.dell.com/media.
2. اتبع الإرشادات التي تظهر على الشاشة للتسجيل وتنزيل البرنامج.
3. أعد تثبيت البرنامج أو قم بإنشاء وسائط احتياطية للبرنامج لاستخدامها مستقبلاً.

 **ملاحظة:** إذا كنت قد قمت بشراء أي برامج إضافية، فيمكنك تنزيل البرامج باستخدام تطبيق Digital Delivery من Dell. لمزيد من المعلومات، راجع "تثبيت البرامج باستخدام تطبيق Digital Delivery من Dell" في صفحة 22.

الحصول على المساعدة — تمتع بمطالعة خيارات الدعم الفني من Dell ودعم العملاء والرحلات والتدريب والأدوات المتوفرة عبر الإنترنت ودليل المالك ومعلومات الضمان والأسئلة المتداولة، وما إلى ذلك.

النسخ الاحتياطي والاسترداد — تمتع بإنشاء وسائط الاسترداد وبدء تشغيل أداة الاسترداد وكذلك نسخ الملفات احتياطياً عبر الإنترنت.

عروض تحسين أداء النظام — احصل على حلول البرامج والأجهزة التي ستساعد على تحسين أداء النظام لديك.

لمزيد من المعلومات حول مركز الدعم الخاص بشركة Dell ولتنزيل أدوات الدعم المتوفرة وتثبيتها، انتقل إلى DellSupportCenter.com.

استخدام أدوات الدعم

مركز الدعم الخاص بشركة Dell

الدعم الكامل الذي تحتاج إليه - موقع واحد ملائم لك.

يقدم مركز الدعم الخاص بشركة Dell تنبيهات النظام وعروض تطوير الأداء ومعلومات النظام وارتباطات تقود إلى أدوات Dell الأخرى وخدمات التشخيص.

لبدء تشغيل التطبيق، انقر فوق **Start** (ابدأ) ←

All Programs (كل البرامج) ← Dell
Support Center (مركز الدعم الخاص بشركة Dell)
Launch Dell Support Center ← (بدء تشغيل مركز الدعم الخاص بشركة Dell).

تعرض الصفحة الرئيسية لـ مركز الدعم الخاص بشركة Dell رقم طراز الكمبيوتر لديك ورقم الصيانة ورمز الخدمة السريعة وحالة الضمان وكذلك تنبيهات حول تحسين أداء الكمبيوتر.

كذلك، توفر الصفحة الرئيسية ارتباطات للوصول إلى ما يلي:

أداة PC Checkup — قم بإجراء تشخيصات على الأجهزة والتعرف على نوع البرنامج الذي يحتل مساحة ذاكرة كبيرة على محرك الأقراص الثابتة لديك وتعقب التغييرات التي يتم إجراؤها على الكمبيوتر لديك كل يوم.

الأدوات المساعدة لأداة PC Checkup

• أداة **Drive Space Manager** لإدارة مساحة

محرك الأقراص — تمتع بإدارة محرك الأقراص الثابتة لديك باستخدام التصوير المرئي للمساحة التي يستهلكها كل نوع ملف.

• **محفوظات الأداء والتهيئة** — تمتع بمراقبة أحداث

النظام والتغييرات التي يتم إجراؤها عليه على مر الوقت. وتقوم هذه الأداة المساعدة بعرض جميع عمليات فحص الأجهزة والاختبارات وتغييرات النظام والأحداث الهامة ونقاط الاستعادة في اليوم الذي وقعت فيها.

معلومات مفصلة عن النظام — قم بعرض معلومات مفصلة حول عمليات تهيئة الأجهزة وأنظمة التشغيل، وتمتع بإمكانية الوصول إلى نُسخ من عقود الخدمة ومعلومات الضمان وخيارات تجديد الضمان.

في حالة عدم توفر أي من البرامج التي قمت بشرائها على الكمبيوتر لديك —

• تحقق مما إذا كان اختصار التطبيق (التطبيقات) متوفرًا على **Start** (ابدأ)  ← **All Programs** (كل البرامج).

• في حالة عدم توفر الاختصار، يمكنك تنزيل البرامج التي قمت بشرائها وتثبيتها باستخدام تطبيق **Digital Delivery** من **Dell**. لمزيد من المعلومات، راجع "تثبيت البرامج باستخدام تطبيق **Digital Delivery** من **Dell**" في صفحة 22.

في حالة مواجهة مشكلات أخرى متعلقة بالبرامج —

- قم بإنشاء نسخة احتياطية من ملفاتك على الفور.
- استخدم برنامجًا للكشف عن الفيروسات لفحص محرك الأقراص الثابتة أو الأقراص المضغوطة.
- قم بحفظ وإغلاق أية ملفات أو برامج مفتوحة وإيقاف تشغيل الكمبيوتر من قائمة **Start** (ابدأ) .
- راجع وثائق البرنامج أو اتصل بالجهة المصنعة للبرنامج للحصول على المعلومات الخاصة باستكشاف المشكلات وحلها:

تأكد من توافق البرنامج مع نظام التشغيل المثبت على الكمبيوتر المستخدم.

تأكد أن الكمبيوتر المستخدم في الحد الأدنى من متطلبات الأجهزة اللازمة لتشغيل البرنامج. راجع وثائق البرنامج للحصول على المعلومات.

تأكد من تثبيت البرنامج وتهيئته بشكل صحيح.

تحقق من عدم تعارض برامج تشغيل الأجهزة مع البرنامج.

إذا لزم الأمر، فقم بإلغاء تثبيت هذا البرنامج ثم أعد تثبيته.

لتشغيل Program Compatibility Wizard (معالج توافق البرامج):

نظام التشغيل Windows Vista®

1. انقر فوق **Start** (ابدأ)  ← **Control Panel** (لوحة التحكم) ← **Programs** (البرامج) ← **Use an older program with this version of Windows** (استخدام برنامج أقدم مع هذا الإصدار من نظام التشغيل Windows).

2. في شاشة الترحيب، انقر فوق **Next** (التالي).

3. اتبع الإرشادات التي تظهر على الشاشة.

نظام التشغيل Windows 7®

1. انقر فوق **Start** (ابدأ)  ← **Control Panel** (لوحة التحكم) ← **Programs** (البرامج) ← **Run programs made for previous versions of Windows** (تشغيل البرامج المصممة للعمل مع إصدارات سابقة من نظام التشغيل Windows).

2. في شاشة الترحيب، انقر فوق **Next** (التالي).

3. اتبع الإرشادات التي تظهر على الشاشة.

في حالة توقف الكمبيوتر عن الاستجابة أو ظهور شاشة زرقاء ثابتة —

⚠ تنبيه: قد تفقد البيانات إذا لم تتمكن من إيقاف تشغيل نظام التشغيل.

إذا لم تتمكن من الحصول على استجابة بالضغط على أي مفتاح في لوحة المفاتيح أو تحريك الماوس، فاضغط مع الاستمرار على زر الطاقة من 8 إلى 10 ثوان على الأقل حتى يتوقف الكمبيوتر عن العمل، ثم قم بإعادة تشغيل الكمبيوتر.

في حالة تصميم برنامج ما بحيث يعمل مع إصدار سابق من نظام التشغيل Microsoft® Windows —

قم بتشغيل Program Compatibility Wizard (معالج توافق البرامج). يقوم Program Compatibility Wizard (معالج توافق البرامج) بتهيئة البرنامج بحيث يتم تشغيله في بيئة مشابهة لإصدار سابق من بيئات نظام التشغيل Microsoft Windows.

مشكلات الذاكرة

إذا تلقيت رسالة تشير إلى عدم كفاية الذاكرة —

- قم بحفظ أية ملفات مفتوحة وإغلاقها وإنهاء أية برامج مفتوحة لا تستخدمها ، وذلك لترى هل ساعد هذا الإجراء في حل المشكلة أم لا.
- راجع وثائق البرنامج لمعرفة الحد الأدنى من متطلبات الذاكرة. إذا لزم الأمر، فقم بتركيب وحدة ذاكرة إضافية (راجع دليل الصيانة على العنوان support.dell.com/manuals).
- أعد تركيب وحدة (وحدات) الذاكرة في الموصل (الموصلات) (راجع دليل الصيانة على العنوان support.dell.com/manuals).
- إذا استمرت المشكلة، فاتصل بشركة Dell (راجع "الاتصال بشركة Dell" في صفحة 76).
- إذا واجهت مشكلات أخرى متعلقة بالذاكرة —
- قم بتشغيل أداة Dell Diagnostics للتشخيصات (راجع "أداة Dell Diagnostics للتشخيصات" في صفحة 58).
- إذا استمرت المشكلة، فاتصل بشركة Dell (راجع "الاتصال بشركة Dell" في صفحة 76).

مشكلات البرامج وعدم الاستجابة

في حالة تعذر بدء تشغيل الكمبيوتر — تأكد من توصيل كابل مهائئ التيار المتردد بالكمبيوتر ومأخذ التيار الكهربائي بإحكام.

في حالة توقف أحد البرامج عن الاستجابة —

قم بإنهاء هذا البرنامج بالطريقة التالية:

1. اضغط على <Ctrl><Shift><Esc> في نفس الوقت.

2. انقر فوق **Applications (تطبيقات)**.

3. حدد البرنامج الذي توقف عن الاستجابة

4. انقر فوق **End Task (إنهاء المهمة)**.

في حالة تعطل أحد البرامج بشكل متكرر — راجع وثائق هذا البرنامج. وإذا لزم الأمر، فقم بإلغاء تثبيت هذا البرنامج وإعادة تثبيته مرة أخرى.

📌 **ملاحظة:** عادةً ما تشمل البرامج على إرشادات التثبيت في الوثائق الخاصة بها أو على القرص المضغوط.

مشكلات الطاقة

في حالة انطفاء مصباح مؤشر الطاقة — هذا يعني أن الكمبيوتر في وضع إيقاف التشغيل أو الإسبات أو لا يستقبل طاقة.

• اضغط على زر الطاقة. يستأنف الكمبيوتر التشغيل الطبيعي إذا كان في وضع إيقاف التشغيل أو الإسبات.

• أعد توصيل مهائى التيار المتردد بكل من موصل الطاقة الموجود على الكمبيوتر ومأخذ التيار الكهربائى.

• إذا كان مهائى التيار المتردد متصلاً بمشترك طاقة، فتأكد أن هذا المشترك متصل بمأخذ تيار كهربائى وأنه في وضع التشغيل. كذلك، قم بتجاوز أجهزة حماية الطاقة ومشتركات الطاقة وكابلات الإطالة للتحقق أن الكمبيوتر يعمل بشكل صحيح.

• تأكد من عمل مأخذ التيار الكهربائى بشكل صحيح من خلال اختباره باستخدام جهاز آخر، كأحد المصابيح.

• افحص توصيلات كابل مهائى التيار المتردد. إذا كان مهائى التيار المتردد به مصباح، فتأكد من إضاءة هذا المصباح.

في حالة إضاءة مصباح مؤشر الطاقة بلون أبيض ثابت وعدم استجابة الكمبيوتر — ربما يرجع هذا لعدم استجابة الشاشة. اضغط على زر الطاقة حتى يتوقف تشغيل الكمبيوتر ثم قم بتشغيله مرة أخرى.

في حالة وميض مصباح مؤشر الطاقة بلون أبيض خفيف — ذلك يعني أن الكمبيوتر في وضع الاستعداد. قم بتحريك المؤشر باستخدام الماوس المتصل أو اضغط على زر الطاقة لاستئناف التشغيل الطبيعي.

في حالة مواجهة تداخل يعيق الاستقبال على الكمبيوتر — هناك إشارة غير مرغوب بها تنشئ تداخلاً من خلال مقاطعة الإشارات الأخرى أو حظرها. تتمثل بعض الأسباب المحتملة للتداخل فيما يلي:

• كابلات الإطالة الخاصة بالطاقة ولوحة المفاتيح والماوس.

• توصيل عدة أجهزة بنفس مشترك الطاقة.

• توصيل العديد من مشتركات الطاقة بنفس مأخذ التيار الكهربائى.

مشكلات الشبكة

الاتصالات اللاسلكية

في حالة فقدان الاتصال بالشبكة اللاسلكية —

جهاز التوجيه اللاسلكي غير متصل بالشبكة أو تم تعطيل الاتصال اللاسلكي على الكمبيوتر.

• تأكد من تمكين الاتصال اللاسلكي على الكمبيوتر (راجع "تمكين أو تعطيل الاتصال اللاسلكي" في صفحة 14).

• افحص جهاز التوجيه اللاسلكي للتأكد أنه قيد التشغيل ومتصل بمصدر بياناتك (مودم الكابل أو لوحة وصل شبكة الاتصال).

• قم بإعادة إنشاء الاتصال بجهاز التوجيه اللاسلكي (راجع "إعداد اتصال لاسلكي" في صفحة 19).

• قد يتسبب التداخل في حظر الاتصال اللاسلكي لديك أو مقاطعته. حاول تغيير موضع الكمبيوتر ليصبح أقرب إلى جهاز التوجيه اللاسلكي.

الاتصالات السلكية

في حالة فقدان الاتصال بالشبكة السلكية — هذا يعني أن كابل الشبكة غير مثبت بإحكام أو تالف.

• افحص الكابل للتأكد أنه متصل وغير تالف.

حل المشكلات

يوفر هذا القسم معلومات حول استكشاف المشكلات وحلها للكمبيوتر الذي بحوزتك. إذا تعذر عليك حل المشكلة التي تواجهك باتباع الإرشادات التالية، فراجع "استخدام أدوات الدعم" في صفحة 53 أو "الاتصال بشركة Dell" في صفحة 76.

⚠ تحذير: لا ينبغي فك غطاء الكمبيوتر إلا بواسطة أفراد صيانة مدربين. راجع دليل الصيانة على العنوان support.dell.com/manuals للحصول على إرشادات الصيانة المتطورة.

رموز إشارات التنبيه الصوتية

قد يصدر الكمبيوتر سلسلة من إشارات التنبيه الصوتية أثناء بدء تشغيله في حالة وجود أخطاء أو مشكلات بالكمبيوتر. ويتم تحديد المشكلات من خلال هذه السلسلة من الأصوات التي تسمى رموز إشارات التنبيه الصوتية. قم بتدوين رمز إشارة التنبيه الصوتية واتصل بشركة Dell (راجع "الاتصال بشركة Dell" في صفحة 76).

📝 ملاحظة: لاستبدال الأجزاء، راجع دليل الصيانة على العنوان support.dell.com.

رمز إشارة التنبيه الصوتية

المشكلة المحتملة	رمز إشارة التنبيه الصوتية
احتمال حدوث عطل بلوحة النظام — حدث عطل في المجموع الاختباري لذاكرة القراءة فقط (ROM) بنظام الإدخال والإخراج الأساسي (BIOS)	واحد
لم يتم اكتشاف ذاكرة وصول عشوائي (RAM) ملاحظة: إذا قمت بتركيب وحدة الذاكرة أو استبدالها، فتأكد من استقرارها في موضعها بشكل صحيح.	اثنان
احتمال حدوث عطل بلوحة النظام — عطل بمجموعة الشرائح	ثلاثة
فشل القراءة من/الكتابة إلى ذاكرة الوصول العشوائي (RAM)	أربعة
عطل في ساعة الوقت الفعلي	خمس
عطل في بطاقة الفيديو أو الشريحة	ستة
عطل في المعالج	سبعة
عطل في الشاشة	ثمانية

شريط مهام Dell

شريط مهام Dell هو مجموعة من الرموز التي توفر إمكانية الوصول بسهولة إلى التطبيقات والملفات والمجلدات التي تستخدمها بشكل متكرر. ويمكنك تخصيص "شريط المهام" هذا من خلال ما يلي:

- إضافة الرموز أو إزالتها
- تغيير لون "شريط المهام" وموقعه
- تغيير الرموز المرتبطة في فئات
- تغيير الإجراءات التي تقوم بها الرموز



إضافة فئة

1. انقر بزر الماوس الأيمن فوق "شريط المهام"، وانقر فوق **Add (إضافة) ← Category (فئة)**.
2. يظهر الإطار **Add/Edit Category (إضافة/تعديل فئة)**.
3. أدخل عنواناً للفئة في الحقل **Title (العنوان)**.
4. حدد رمزاً للفئة من مربع **Select an image: (تحديد صورة:)**.
5. انقر فوق **Save (حفظ)**.

إزالة فئة أو رمز

1. انقر بزر الماوس الأيمن فوق الفئة أو الرمز في "شريط المهام"، ثم انقر فوق **Delete shortcut (حذف اختصار) أو Delete category (حذف فئة)**.
2. اتبع الإرشادات التي تظهر على الشاشة.

تخصيص شريط المهام

1. انقر بزر الماوس الأيمن فوق "شريط المهام"، وانقر فوق **Advanced Setting ... (إعدادات متقدمة...)**.
2. حدد الخيار المطلوب لتخصيص "شريط المهام".

إضافة رمز

قم بسحب الرمز وإسقاطه على "شريط المهام" أو إحدى الفئات.

خدمة DataSafe للنسخ الاحتياطي للبيانات عبر الإنترنت من Dell

 **ملاحظة:** خدمة DataSafe للنسخ الاحتياطي للبيانات عبر الإنترنت من Dell غير مدعومة بواسطة أنظمة التشغيل Linux.

 **ملاحظة:** يوصى باستخدام اتصال ذي نطاق ترددي عريض للحصول على سرعات تحميل/تنزيل فائقة.

تُعد خدمة DataSafe للنسخ الاحتياطي للبيانات عبر الإنترنت من Dell بمثابة خدمة نسخ احتياطي واسترداد تلقائية تساعدك على حماية بياناتك وملفاتك الأخرى بالغة الأهمية من الحوادث الخطيرة للغاية مثل السرقة أو نشوب الحرائق أو الكوارث الطبيعية. ويمكنك الوصول إلى هذه الخدمة على الكمبيوتر الذي بحوزتك باستخدام حساب محمي بكلمة مرور.

لمزيد من المعلومات، تفضل بزيارة موقع الويب

delldatasafe.com

لجدولة النسخ الاحتياطية:

1. انقر نقرًا مزدوجًا فوق رمز خدمة DataSafe للنسخ الاحتياطي للبيانات عبر الإنترنت من Dell على شريط المهام.

2. اتبع الإرشادات التي تظهر على الشاشة.

الترفيه والوسائط المتعددة

يمكنك استخدام الكمبيوتر الذي بحوزتك لمشاهدة مقاطع الفيديو وممارسة الألعاب وإنشاء أقراص مضغوطة/أقراص DVD خاصة بك والاستماع إلى الموسيقى والمحطات الإذاعية عبر الإنترنت.

يمكنك تنزيل الصور وملفات الفيديو أو نسخها من الأجهزة المحمولة، مثل الكاميرات الرقمية والهواتف المحمولة. وتتيح لك التطبيقات البرمجية الاختيارية إمكانية تنظيم وإنشاء ملفات الفيديو والموسيقى التي يمكن تسجيلها على الأقراص، أو حفظها إلى المنتجات المحمولة مثل مشغلات MP3 والأجهزة الترفيهية المحمولة، أو تشغيلها وعرضها مباشرةً على أجهزة التلفاز المتصلة وأجهزة العرض ومعدات المسرح المنزلي.

مزايا البرامج

 **ملاحظة:** لمزيد من المعلومات حول الميزات المشار إليها في هذا القسم، راجع دليل تقنية Dell المتوفر على محرك الأقراص الثابتة لديك أو على العنوان support.dell.com/manuals.

ميزة برنامج FastAccess للتعرف على الوجوه

قد يحتوي الكمبيوتر الذي بحوزتك على ميزة التعرف على الوجوه المعروفة باسم FastAccess. وتساعد هذه الميزة في الحفاظ على أمان كمبيوتر Dell الذي بحوزتك عن طريق حفظ المظهر الفريد لوجهك، وتستخدم ذلك للتحقق من هويتك لتقوم تلقائيًا بتوفير معلومات تسجيل الدخول كلما تعين عليك إدخال هذه المعلومات بنفسك بشكل طبيعي (مثل تسجيل الدخول إلى حساب نظام Windows أو مواقع ويب آمنة). لمزيد من المعلومات، انقر فوق

←  **Start (ابدأ) Programs (البرامج)** ←
FastAccess

الإنتاجية والاتصال

يمكنك استخدام الكمبيوتر لإنشاء عروض تقديمية وكتيبات وبطاقات معايدة وإعلانات مطبوعة وجدول بيانات. كما يمكنك تحرير الصور الفوتوغرافية والصور الرقمية وعرضها. تحقق من طلب الشراء الخاص بالبرامج المثبتة على الكمبيوتر لديك.

بعد الاتصال بالإنترنت، تستطيع الوصول إلى مواقع الويب وإعداد حساب بريد إلكتروني وتحميل الملفات أو تنزيلها.

1 مزلاج قفل البطارية

2 البطارية

3 مزلاج تحرير البطارية

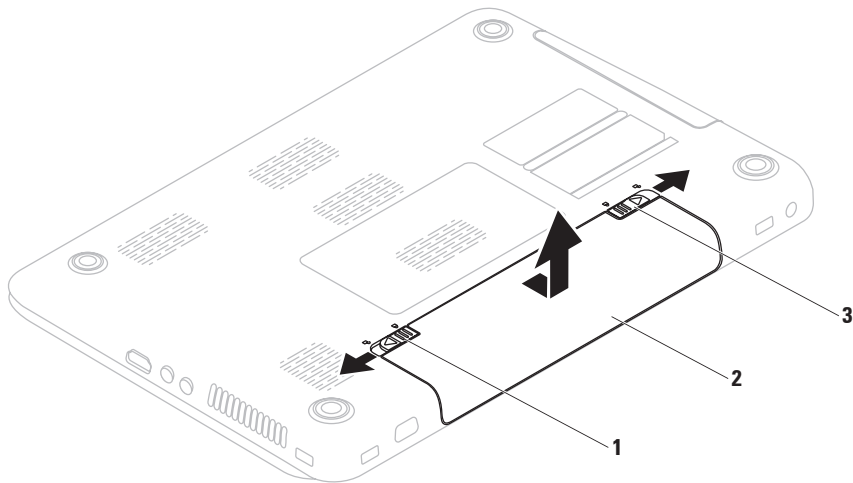

إزالة البطارية واستبدالها

- ⚠️ تحذير: قبل الشروع في أي من الإجراءات الموضحة بهذا القسم، اتبع إرشادات السلامة الواردة مع الكمبيوتر.
- ⚠️ تحذير: قد يتسبب استخدام بطارية غير متوافقة في زيادة خطر نشوب حريق أو حدوث انفجار. يجب استخدام بطارية تم شراؤها من Dell فقط مع هذا الكمبيوتر. تجنب استخدام بطاريات من أجهزة كمبيوتر أخرى.
- ⚠️ تحذير: قبل إزالة البطارية، عليك إيقاف تشغيل الكمبيوتر وإزالة الكابلات الخارجية (بما في ذلك مهائى التيار المتردد).

لإزالة البطارية:

1. أوقف تشغيل الكمبيوتر واقلبه.
2. حرّك مزلاج تحرير البطارية ومزلاج قفل البطارية إلى وضع إلغاء القفل.
3. حرّك البطارية وارفعها خارج الحاوية المخصصة لها.

لإعادة تركيب البطارية:

1. قم بمحاذاة الألسنة الموجودة على البطارية مع الفتحات الموجودة في حاوية البطارية.
2. أدخل البطارية في الحاوية المخصصة لها حتى تستقر في موضعها بإحكام.
3. حرّك مزلاج قفل البطارية إلى وضع القفل.

1 مصباح مؤشر الكاميرا — يضيء عند نشاط الكاميرا. يشير الضوء الأبيض الثابت إلى نشاط الكاميرا.

2 الكاميرا — كاميرا مدمجة لالتقاط مقاطع الفيديو وعقد المؤتمرات والردشة.

3 الشاشة — قد تختلف الشاشة التي تحصل عليها بناءً على ما حددته عند شرائك للكمبيوتر. لمزيد من المعلومات عن الشاشات، راجع دليل تقنية *Dell* المتوفر على محرك الأقراص الثابتة لديك أو على العنوان support.dell.com/manuals.

مزايا الشاشة

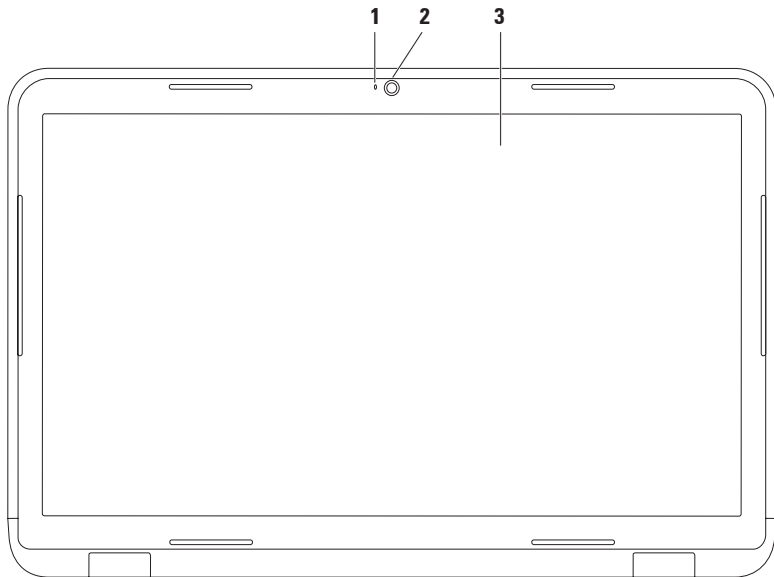

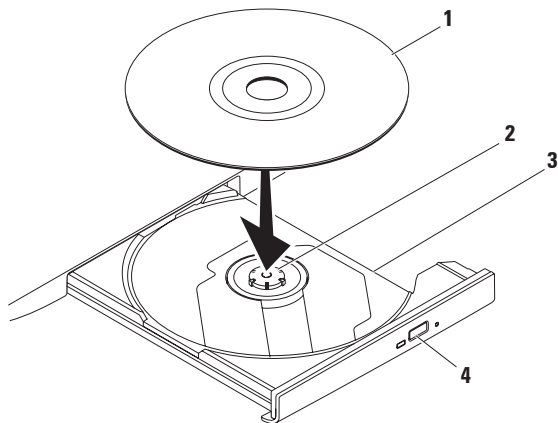

1 قرص

2 محور الدوران

3 درج محرك الأقراص الضوئية

4 زر الإخراج

استخدام محرك الأقراص الضوئية

⚠ تنبيه: لا تضغط على درج محرك الأقراص الضوئية لأسفل عند فتحه أو إغلاقه. اترك درج محرك الأقراص الضوئية مغلقاً في حالة عدم استخدامك لهذا المحرك.

⚠ تنبيه: تجنب تحريك الكمبيوتر أثناء تشغيل قرص أو التسجيل عليه.

يقوم محرك الأقراص الضوئية بتشغيل أو نسخ الأقراص المضغوطة وأقراص DVD وأقراص Blu-ray. تأكد أن الجانب الذي يحمل طباعة أو كتابة يتجه لأعلى عند إدخال الأقراص في درج محرك الأقراص الضوئية. لوضع قرص في محرك الأقراص الضوئية:

1. اضغط على زر الإخراج الموجود على محرك الأقراص الضوئية.
2. اسحب درج محرك الأقراص الضوئية إلى الخارج.
3. ضع القرص في منتصف درج محرك الأقراص الضوئية بحيث يكون المصق متجهًا لأعلى، ثم قم بتثبيت القرص على محور الدوران.
4. ادفع درج محرك الأقراص الضوئية داخل محرك الأقراص مرة أخرى.



تشغيل المادة المسجلة أو الفصل السابق ◀◀

تشغيل أو إيقاف مؤقت ▶/||

تشغيل المادة المسجلة أو الفصل التالي ▶▶

كتم الصوت 🔇

تقليل مستوى الصوت 🔊

زيادة مستوى الصوت 🔊)

مفاتيح التحكم في الوسائط المتعددة

توجد مفاتيح التحكم في الوسائط المتعددة على صف مفاتيح الوظائف بلوحة المفاتيح. ولاستخدام مفاتيح التحكم في الوسائط المتعددة، اضغط على المفتاح المطلوب. يمكنك تهيئة مفاتيح التحكم في الوسائط المتعددة باستخدام الأداة المساعدة لإعداد النظام (BIOS) أو تطبيق Windows Mobility Center.

الأداة المساعدة لإعداد النظام (BIOS)

1. اضغط على <F2> أثناء تشغيل POST (الاختبار الذاتي عند بدء التشغيل) للدخول إلى الأداة المساعدة لإعداد النظام (BIOS).

2. في Function Key Behavior (إجراء مفتاح الوظائف)، حدد Multimedia Key First (مفتاح الوسائط المتعددة أولاً) أو Function Key First (مفتاح الوظائف أولاً).

Multimedia Key First (مفتاح الوسائط المتعددة أولاً) — هذا هو الخيار الافتراضي. اضغط على أي مفتاح وسائط متعددة لتنفيذ الإجراء المرتبط به. لتنفيذ إجراء مفتاح وظائف، اضغط على <Fn> + مفتاح الوظائف المطلوب.

Function Key First (مفتاح الوظائف أولاً) — اضغط على أي مفتاح وظائف لتنفيذ الإجراء المرتبط به. لتنفيذ إجراء مفتاح وسائط متعددة، اضغط على <Fn> + مفتاح الوسائط المتعددة المطلوب.

ملاحظة: يكون الخيار **Multimedia Key First** (مفتاح الوسائط المتعددة أولاً) نشطاً فقط في نظام التشغيل.

تطبيق Windows Mobility Center

1. اضغط على مفتاحي <Windows> <X> لبدء تشغيل تطبيق Windows Mobility Center.

2. في Function Key Row (صف مفاتيح الوظائف)، حدد Function Key First (مفتاح الوظائف) أو Multimedia Key (مفتاح الوسائط المتعددة).

التدوير

يتيح لك إمكانية تدوير المحتوى النشط على الشاشة. تشمل ميزة التدوير على ما يلي:

التفاف — يتيح لك إمكانية تدوير المحتوى النشط باستخدام إصبعين؛ حيث يتم تثبيت أحد الإصبعين بينما يدور الآخر.

مع تثبيت إصبع الإبهام في مكانه، قم بتحريك إصبع السبابة في اتجاه منحني يميناً أو يساراً لتدوير العنصر المحدد في اتجاه عقارب الساعة أو عكس اتجاه عقارب الساعة.

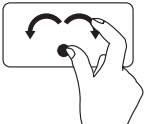

التكبير/التصغير

يتيح لك إمكانية تكبير حجم محتوى الشاشة أو تصغيره. تتضمن ميزة التكبير/التصغير ما يلي:

الضغط — يتيح لك إمكانية التكبير أو التصغير عن طريق تحريك إصبعين بعيداً عن بعضهما أو ضمهما إلى بعضهما على لوحة اللمس.

للتكبير:

قم بتحريك إصبعين بعيداً عن بعضهما لتكبير منظر الإطار النشط.

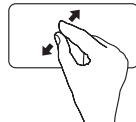

للتصغير:

قم بضم إصبعين إلى بعضهما لتصغير منظر الإطار النشط.

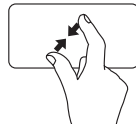

إشارات لوحة اللمس

التمرير

يتيح لك إمكانية التمرير عبر المحتويات. تتضمن ميزة التمرير ما يلي:

التمرير الرأسي التلقائي — يتيح لك إمكانية التمرير لأعلى أو لأسفل في الإطار النشط.

قم بتحريك إصبعين لأعلى أو لأسفل بسرعة لتنشيط التمرير الرأسي التلقائي. انقر فوق لوحة اللمس لإيقاف التمرير التلقائي.

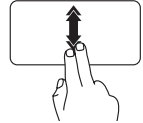

التمرير الأفقي التلقائي — يتيح لك إمكانية التمرير يمينًا أو يسارًا في الإطار النشط.

قم بتحريك إصبعين يسارًا أو يمينًا بسرعة لتنشيط التمرير الأفقي التلقائي. انقر فوق لوحة اللمس لإيقاف التمرير التلقائي.

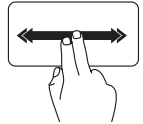

النقر بالإصبع

يسمح لك بتحريك المحتوى للأمام أو الخلف حسب اتجاه النقر بالإصبع.

قم بتحريك ثلاثة أصابع بسرعة في الاتجاه المطلوب لتحريك المحتوى في الإطار النشط.

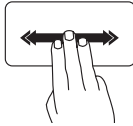

- 1 زر ومصباح الطاقة — لتشغيل الكمبيوتر أو إيقاف تشغيله عند الضغط عليه. يشير المصباح الموجود في هذا الزر إلى حالات التشغيل. لمزيد من المعلومات حول مصباح زر الطاقة، راجع "مصابيح ومؤشرات بيان الحالة" في صفحة 30.
- 2 صف مفاتيح الوظائف — يوجد مفتاح تمكين أو تعطيل الاتصال اللاسلكي ومفاتيح زيادة وتقليل السطوع ومفاتيح الوسائط المتعددة ومفتاح تمكين أو تعطيل لوحة اللمس في هذا الصف. لمزيد من المعلومات حول مفاتيح الوسائط المتعددة، راجع "مفاتيح التحكم في الوسائط المتعددة" في صفحة 36.
- 3 لوحة اللمس — توفر وظيفة الماوس المتمثلة في تحريك المؤشر وسحب العناصر المحددة أو نقلها والنقر بالزر الأيسر من خلال الضغط على سطحها. وتدعم لوحة اللمس ميزات "التمرير" و"النقر بالإصبع" و"التكبير/التصغير" و"التدوير". لتغيير إعدادات لوحة اللمس، انقر نقرًا مزدوجًا فوق رمز لوحة اللمس **Dell Touchpad** في منطقة الإعلام بسطح المكتب. لمزيد من المعلومات، راجع "إشارات لوحة اللمس" في صفحة 34.
- ملاحظة: لتمكين لوحة اللمس أو تعطيلها، اضغط على المفتاح  على صف مفاتيح الوظائف بلوحة المفاتيح.
- 4 أزرار لوحة اللمس (2) — توفر وظيفتي النقر بالزر الأيمن والأيسر كتلك الوظائف التي يوفرها الماوس.

قاعدة الكمبيوتر وميزات لوحة المفاتيح

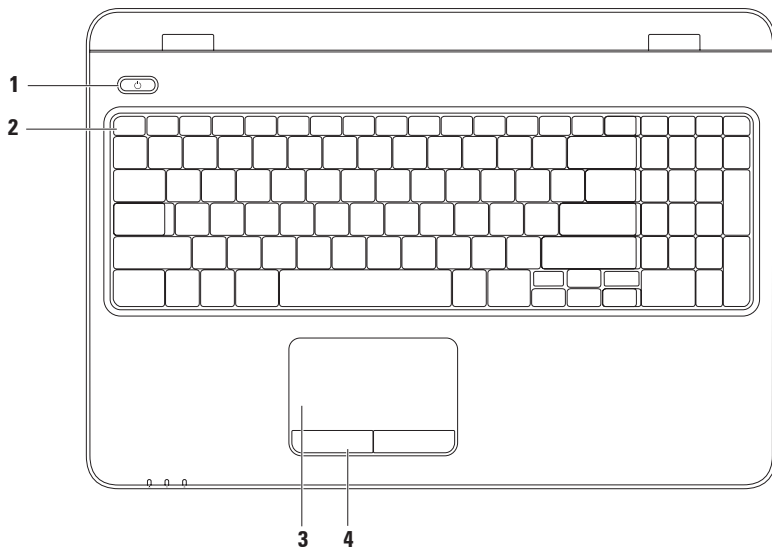

مصباح زر الطاقة/مصباح مؤشر الطاقة

حالة مصباح المؤشر	حالة (حالات) الكمبيوتر
ضوء أبيض ثابت	تشغيل
ضوء أبيض خفيف	وضع الاستعداد
إيقاف تشغيل	إيقاف تشغيل/إسبات

 ملاحظة: للحصول على معلومات حول مشكلات الطاقة، راجع "مشكلات الطاقة" في صفحة 49.

مصابيح ومؤشرات بيان الحالة

مصباح بيان حالة البطارية 



مستوى شحن البطارية	حالة (حالات) الكمبيوتر	حالة مصباح المؤشر	
98% =>	تشغيل/وضع الاستعداد/إيقاف تشغيل/إسبات	ضوء أبيض ثابت	مهائى التيار المتردد
98% <	تشغيل/وضع الاستعداد/إيقاف تشغيل/إسبات	إيقاف تشغيل	
10% =>	تشغيل/وضع الاستعداد	ضوء كهربائي ثابت	البطارية
10% <	تشغيل/وضع الاستعداد/إيقاف تشغيل/إسبات	إيقاف تشغيل	
10% =>	إيقاف تشغيل/إسبات		

 ملاحظة: يتم شحن البطارية عند تشغيل الكمبيوتر باستخدام مهائى التيار المتردد.

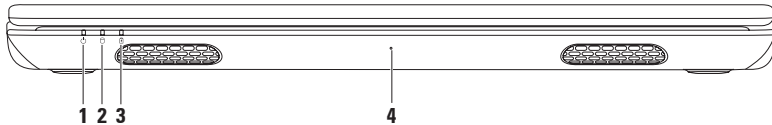
مزايا الجانب الأمامي



1  مصباح مؤشر الطاقة — لتوضيح حالات الطاقة. لمزيد من المعلومات حول مصباح مؤشر الطاقة، راجع "مصابيح ومؤشرات بيان الحالة" في صفحة 30.

2  مصباح نشاط محرك الأقراص الثابتة — يضيء عند قيام الكمبيوتر بقراءة البيانات أو كتابتها. يشير الضوء الأبيض الوامض إلى نشاط محرك الأقراص الثابتة.
تنبيه: لتجنب فقد البيانات، لا تقم أبداً بإيقاف تشغيل الكمبيوتر أثناء وميض مصباح نشاط محرك الأقراص الثابتة. 

3  مصباح بيان حالة البطارية — لتوضيح حالة شحن البطارية. لمزيد من المعلومات حول مصباح بيان حالة البطارية، راجع "مصابيح ومؤشرات بيان الحالة" في صفحة 30.
ملاحظة: يتم شحن البطارية عند تشغيل الكمبيوتر باستخدام مهائى التيار المتردد.

4  ميكروفون — لتوفير صوت فائق الجودة لعقد مؤتمرات عبر الفيديو وتسجيل مقاطع الصوت.

مزايا الجانب الخلفي

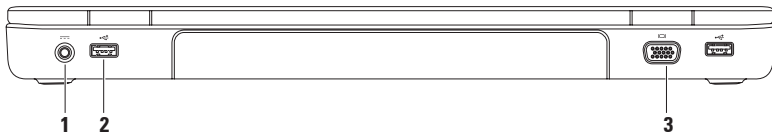

1  موصل مهائى التيار المتردد — للتوصيل بمهائى التيار المتردد لإمداد الكمبيوتر بالطاقة وشحن البطارية.

2  موصلات USB 2.0 (موصلان) — للتوصيل بأجهزة USB، كماوس أو لوحة مفاتيح أو طابعة أو محرك أقراص خارجي أو مشغل MP3.

3  موصل VGA — لتوصيل الكمبيوتر بشاشة أو جهاز عرض.

1  موصل USB 2.0 — للتوصيل بأجهزة USB، مثل الماوس أو لوحة المفاتيح أو الطابعة أو محرك أقراص خارجي أو مشغل MP3.

2  دخل صوت/موصل ميكروفون — للتوصيل بميكروفون أو إدخال إشارات لاستخدامها مع البرامج الصوتية.

3  خرج صوت/موصل سماعة رأس — لتوصيل الكمبيوتر بزوج واحد من سماعات الرأس أو مكبر صوت أو نظام صوتي قيد التشغيل.

4  موصل HDMI — لتوصيل الكمبيوتر بتلفاز لكل من أنظمة الصوت 5.1 قناة وإشارات الفيديو. ملاحظة: عند استخدامه مع شاشة، تتم قراءة إشارة الفيديو فقط.

مزايا الجانب الأيسر

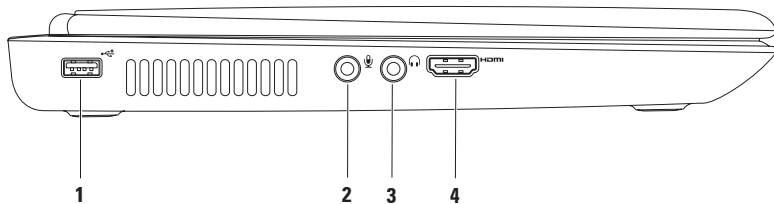

SD/MMC
MS/Pro

1

قارئ بطاقات وسائط يمكنه قراءة 7 أنواع بطاقات في فتحة واحدة — يوفر طريقة سريعة وسهلة لعرض ومشاركة الصور الفوتوغرافية الرقمية وملفات الموسيقى ومقاطع الفيديو والمستندات المخزنة على بطاقات الذاكرة.

ملاحظة: يتم شحن جهاز الكمبيوتر الذي بحوزتك مزودًا ببطاقة بلاستيكية فارغة تم تركيبها في فتحة بطاقات الوسائط. وهذه البطاقات الفارغة تحمي الفتحات غير المستخدمة من تسرب الغبار والجزيئات الأخرى إليها. ولذا فاحتفظ بالبطاقة الفارغة لاستخدامها عندما لا تكون هناك بطاقة وسائط تم تركيبها في الفتحة؛ وقد لا تتناسب البطاقات الفارغة الخاصة بأجهزة كمبيوتر أخرى مع الكمبيوتر الذي بحوزتك.

2 محرك الأقراص الضوئية — لتشغيل أو تسجيل الأقراص المضغوطة وأقراص DVD وأقراص Blu-ray. لمزيد من المعلومات، راجع "استخدام محرك الأقراص الضوئية" في صفحة 38.

3 مصباح محرك الأقراص الضوئية — يومض عند الضغط على زر إخراج محرك الأقراص الضوئية أو عند إدخال قرص يكون قيد القراءة.

4 زر إخراج محرك الأقراص الضوئية — لفتح درج محرك الأقراص الضوئية عند الضغط عليه.

eSATA

5

موصل eSATA/USB مُجمَع — لتوصيل الكمبيوتر بأجهزة التخزين المتوافقة مع موصل eSATA (مثل محركات الأقراص الثابتة الخارجية أو محركات الأقراص الضوئية) أو أجهزة USB (مثل الماوس أو لوحة المفاتيح أو الطابعة أو محرك أقراص خارجي أو مشغل MP3).

م

6

موصل الشبكة — لتوصيل الكمبيوتر بشبكة أو جهاز ذي نطاق ترددي عريض إذا كنت تستخدم شبكة سلكية.

7 فتحة كابل الأمان — لتوصيل كابل أمان متوفر في الأسواق بالكمبيوتر.

ملاحظة: قبل شراء كابل أمان، تأكد أنه يناسب فتحة كابل الأمان في الكمبيوتر الذي بحوزتك.

استخدام كمبيوتر Inspiron المحمول

يوفر هذا القسم معلومات عن الميزات المتوفرة في كمبيوتر Inspiron المحمول الذي بحوزتك.

مزايا الجانب الأيمن

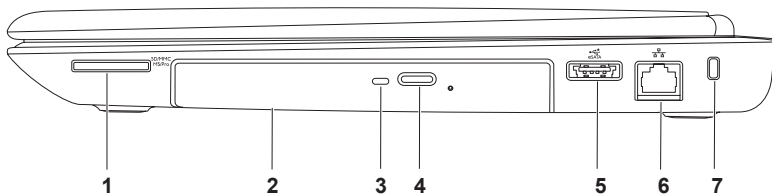

لاستخدام تطبيق Digital Delivery من Dell:

1. تأكد أنك متصل بالإنترنت (راجع "الاتصال بالإنترنت (اختياري)" في صفحة 18).
2. في إطار تطبيق Digital Delivery من Dell، انقر فوق **Download Now** (تنزيل الآن).
3. اتبع الإرشادات التي تظهر على الشاشة. في معظم الحالات، يكتمل تنزيل البرنامج في بضع دقائق. وتتفاوت فترة التنزيل وفقاً لعدد التطبيقات التي قمت بشرائها. بعد اكتمال تنزيل البرامج، يخطر تطبيق Digital Delivery من Dell ويطلبك بإغلاق إطار التطبيق. ويمكن الوصول إلى البرامج المثبتة من خلال قائمة **Start** (ابدأ) .

تثبيت البرامج باستخدام تطبيق Digital Delivery من Dell

ملاحظة: قد لا يتوفر تطبيق Digital Delivery من Dell في جميع المناطق.

ملاحظة: تم دعم تطبيق Digital Delivery من Dell فقط على أنظمة تشغيل Windows 7.

قد لا تكون بعض البرامج التي قمت بشرائها مثبتة مسبقاً على جهاز الكمبيوتر الجديد لديك. وبدوره، يقوم تطبيق Digital Delivery من Dell المثبت على جهاز الكمبيوتر لديك بتنزيل البرامج التي قمت بشرائها وتثبيتها وكذلك إكمال عملية الإعداد.

ملاحظة: في حالة عدم تثبيت تطبيق Digital Delivery من Dell على جهاز الكمبيوتر لديك، يمكنك تنزيل التطبيق وتثبيته من موقع الويب support.dell.com/support/downloads.

يعمل تطبيق Digital Delivery من Dell تلقائيًا عند اتصالك بالإنترنت بعد إعادة تشغيل الكمبيوتر لديك للمرة الأولى. كما يقوم التطبيق بتحديد عمليات تهيئة الأجهزة تلقائيًا، ومن ثم تنزيل البرامج التي قمت بشرائها وتثبيتها.

ويمكنك أيضًا تأجيل التنزيلات لوقت يناسبك تمامًا أو إعادة تثبيت البرامج لديك. ولا يتعين عليك إنشاء وسائط احتياطية من البرامج حيث يمكن تنزيل البرامج في أي وقت باستخدام تطبيق Digital Delivery من Dell.

لبدء تشغيل تطبيق Digital Delivery من Dell، انقر فوق **Start (ابدأ)**  ← **All Programs (كل البرامج)** ← **Dell** ← **تطبيق Digital Delivery من Dell** أو انقر نقرًا مزدوجًا فوق رمز تطبيق Digital Delivery من Dell  في منطقة الإعلام بسطح المكتب لديك.

نظام التشغيل Windows® 7

1. قم بحفظ وإغلاق أية ملفات مفتوحة وإنهاء أية برامج مفتوحة.

2. انقر فوق **Start** (ابدأ)  ← **Control Panel** (لوحة التحكم).

3. في مربع البحث، اكتب network ثم انقر

فوق **Network and Sharing Center**

(مركز الشبكة والمشاركة) ← **Set up a new**

connection or network (إعداد اتصال أو

شبكة جديدة) ← **Connect to the Internet**

(الاتصال بالإنترنت).

يظهر الإطار **Connect to the Internet** (الاتصال

بالإنترنت).

 **ملاحظة:** إذا كنت لا تعرف نوع الاتصال المطلوب

تحديده، فانقر فوق **Help me choose** (المساعدة

في الاختيار) أو اتصل بمزود خدمة الإنترنت (ISP)

الذي تتعامل معه.

4. اتبع الإرشادات التي تظهر على الشاشة واستخدم

معلومات الإعداد التي قام مزود خدمة الإنترنت

(ISP) بتوفيرها لاستكمال الإعداد.

إعداد الاتصال بالإنترنت

يختلف مزود خدمة الإنترنت (ISP) والعروض التي يوفرها باختلاف الدولة. اتصل بمزود خدمة الإنترنت (ISP) الذي تتعامل معه لمعرفة العروض المتوفرة في دولتك.

إذا لم تتمكن من الاتصال بالإنترنت بينما كنت تنجح في الاتصال في السابق، فربما يكون هناك انقطاع في الخدمة من جانب مزود خدمة الإنترنت (ISP). لذا؛ اتصل بمزود خدمة الإنترنت (ISP) الذي تتعامل معه للتحقق من حالة الخدمة، أو حاول الاتصال بالإنترنت مرة أخرى لاحقاً.

قم بتحضير المعلومات الخاصة بمزود خدمة الإنترنت (ISP). وإذا لم تكن متعاقداً مع أحد مزودي خدمة الإنترنت (ISP)، فيمكن لمعالج **Connect to the Internet** (الاتصال بالإنترنت) مساعدتك في الحصول على أحد مزودي الخدمة.

إعداد الاتصال بالإنترنت:

نظام التشغيل **Windows Vista®**

1. قم بحفظ وإغلاق أية ملفات مفتوحة وإنهاء أية برامج مفتوحة.

2. انقر فوق **Start** (ابدأ)  ← **Control Panel** (لوحة التحكم).

3. في مربع البحث، اكتب **network** ثم انقر فوق **Network and Sharing Center** (مركز الشبكة والمشاركة) ← **Set up a connection or Network** (إعداد اتصال أو شبكة) ← **Connect to the Internet** (الاتصال بالإنترنت).

يظهر إطار **Connect to the Internet** (الاتصال بالإنترنت).

 **ملاحظة:** إذا كنت لا تعرف نوع الاتصال المطلوب

تحديده، فانقر فوق **Help me choose** (المساعدة في الاختيار) أو اتصل بمزود خدمة الإنترنت (ISP) الذي تتعامل معه.

4. اتبع الإرشادات التي تظهر على الشاشة واستخدم معلومات الإعداد التي قام مزود خدمة الإنترنت (ISP) بتوفيرها لاستكمال الإعداد.

نظام التشغيل Windows® 7

1. تأكد من تمكين الاتصال اللاسلكي على جهاز الكمبيوتر الذي بحوزتك (راجع "تمكين أو تعطيل الاتصال اللاسلكي" في صفحة 14).
2. قم بحفظ وإغلاق أية ملفات مفتوحة وإنهاء أية برامج مفتوحة.
3. انقر فوق **Start** (ابدأ)  ← **Control Panel** (لوحة التحكم).
4. في مربع البحث، اكتب network ثم انقر فوق **Network and Sharing Center** (مركز الشبكة والمشاركة) ← **Connect to a network** (الاتصال بشبكة).
5. اتبع الإرشادات التي تظهر على الشاشة لاستكمال الإعداد.

إعدادات اتصال لاسلكي

 **ملاحظة:** لإعداد جهاز التوجيه اللاسلكي، راجع الوثائق المرفقة معه.

قبل أن تتمكن من استخدام اتصال الإنترنت اللاسلكي، يتعين عليك الاتصال بجهاز التوجيه اللاسلكي لديك.

لإعداد الاتصال بجهاز توجيه لاسلكي:

نظام التشغيل Windows Vista®

1. تأكد من تمكين الاتصال اللاسلكي على جهاز الكمبيوتر الذي بحوزتك (راجع "تمكين أو تعطيل الاتصال اللاسلكي" في صفحة 14).
2. قم بحفظ وإغلاق أية ملفات مفتوحة وإنهاء أية برامج مفتوحة.
3. انقر فوق **Start** (ابدأ)  ← **Connect To** (الاتصال بـ).
4. اتبع الإرشادات التي تظهر على الشاشة لاستكمال الإعداد.

الاتصال بالإنترنت (اختياري)

للاتصال بالإنترنت، تحتاج إلى استخدام مودم خارجي أو اتصال شبكة ومزود خدمة إنترنت (ISP).

إذا لم تكن قد طلبت مودم USB خارجيًا أو مهائئ شبكة محلية لاسلكية (WLAN) كجزء من طلب الشراء الأصلي الذي تقدمت به، فيمكنك شراء واحدٍ من موقع Dell على العنوان www.dell.com.

إعداد اتصال سلكي

• إذا كنت تستخدم اتصالاً بالطلب الهاتفي، فقم بتوصيل خط الهاتف بمودم USB الخارجي الاختياري وموصل الهاتف الموجود على الحائط قبل إعداد اتصالك بالإنترنت.

• إذا كنت تستخدم اتصال DSL أو اتصال مودم الكابل/القمر الصناعي، فاتصل بمزود خدمة الإنترنت (ISP) أو موفر خدمة الهاتف المحمول للحصول على إرشادات الإعداد.

لإتمام عملية إعداد الاتصال السلكي بالإنترنت، اتبع الإرشادات الواردة في القسم "إعداد الاتصال بالإنترنت" في صفحة 20.

لتمكين الشاشة اللاسلكية:

1. انقر فوق رمز شاشة Intel® اللاسلكية  على سطح المكتب.

يظهر إطار شاشة Intel® اللاسلكية.

2. حدد **Connect to Existing Adapter** (الاتصال بالمهايئ الحالي).

 **ملاحظة:** قد يتم فصل الشاشة اللاسلكية عند مزوجة جهاز الكمبيوتر لديك مع أي جهاز Bluetooth. ولاستعادة الشاشة اللاسلكية، أعد الاتصال بالشبكة اللاسلكية بعد مزوجة جهاز Bluetooth.

 **ملاحظة:** لتنزيل أحدث برنامج تشغيل لبرنامج "Intel Wireless Display Connection Manager" وتثبيته، انتقل إلى موقع الويب support.dell.com/support/downloads

 **ملاحظة:** لمزيد من المعلومات حول الشاشة اللاسلكية، انظر مستندات مهائئ الشاشة اللاسلكية.

إعداد شاشة لاسلكية (اختيارية)

ملاحظة: قد لا تكون ميزة الشاشة اللاسلكية مدعومة في جميع أجهزة الكمبيوتر. وللحصول على معلومات حول متطلبات الأجهزة والبرامج اللازمة لإعداد الشاشة اللاسلكية، راجع الموقع www.intel.com.

تتيح لك ميزة شاشة Intel® اللاسلكية إمكانية مشاركة الكمبيوتر الذي بحوزتك مع أي جهاز تلفاز دون استخدام أي كابلات. ويجب عليك توصيل أي مهائى شاشة لاسلكية بجهاز التلفاز لديك قبل إعداد الشاشة اللاسلكية.

ملاحظة: لا يتم شحن مهائى الشاشة اللاسلكية مع الكمبيوتر الذي بحوزتك، ومن ثم يجب شراؤه بشكل منفصل.

إذا كان الكمبيوتر الذي بحوزتك يدعم ميزة الشاشة اللاسلكية، فستوفر رمز شاشة Intel® اللاسلكية  على سطح مكتب Windows.

لإعداد الشاشة اللاسلكية:

1. تأكد أن الكمبيوتر في وضع التشغيل.
2. تأكد من تمكين ميزة الاتصال اللاسلكي (راجع "تمكين أو تعطيل ميزة الاتصال اللاسلكي" في صفحة 14).
3. قم بتوصيل مهائى الشاشة اللاسلكية بالتلفاز.
4. قم بتشغيل التلفاز.
5. حدد مصدر الفيديو المناسب للتلفاز، مثل موصل HDMI1 أو HDMI2 أو S-Video.
6. انقر فوق رمز شاشة Intel® اللاسلكية  على سطح المكتب.
يظهر إطار شاشة Intel® اللاسلكية.
7. حدد **Scan for available displays** (بحث عن الشاشات المتاحة).
8. حدد مهائى الشاشة اللاسلكية المستخدم من قائمة **Detected wireless displays** (الشاشات اللاسلكية المكتشفة).
9. أدخل رمز الأمان الذي يظهر على التلفاز.

ملاحظة: تتوفر ميزة الاتصال اللاسلكي في الكمبيوتر الذي بحوزتك فقط في حالة طلبك لشراء بطاقة شبكة محلية لاسلكية (WLAN) عند شرائك للكمبيوتر. للحصول على مزيد من المعلومات حول نوع البطاقات التي يدعمها الكمبيوتر الذي بحوزتك، انظر "المواصفات" في صفحة 80.

لتمكين الاتصال اللاسلكي:

1. تأكد أن الكمبيوتر في وضع التشغيل.
2. اضغط على مفتاح الاتصال اللاسلكي  على صف مفاتيح الوظائف بلوحة المفاتيح. يظهر تأكيد التحديد الذي قمت به على الشاشة.

تمكين الاتصال اللاسلكي



تعطيل الاتصال اللاسلكي



لتعطيل الاتصال اللاسلكي:

اضغط على مفتاح الاتصال اللاسلكي  على صف مفاتيح الوظائف بلوحة المفاتيح مرة أخرى لإيقاف تشغيل كل الاتصالات اللاسلكية.

ملاحظة: يتيح لك مفتاح الاتصال اللاسلكي إمكانية إيقاف التشغيل السريع للاتصالات اللاسلكية (عبر WiFi و Bluetooth®)، كما يحدث عند مطالبتك بتعطيل جميع الاتصالات اللاسلكية أثناء رحلات الطيران.

تمكين أو تعطيل ميزة الاتصال اللاسلكي (اختيارية)

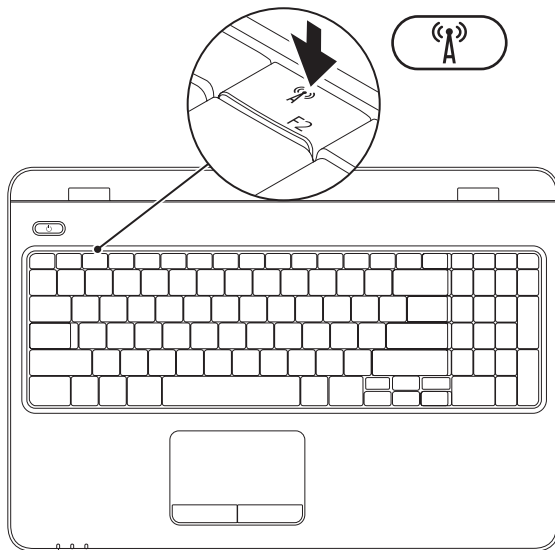

1 حاوية البطارية

2 بطاقة SIM

3 فتحة بطاقة SIM

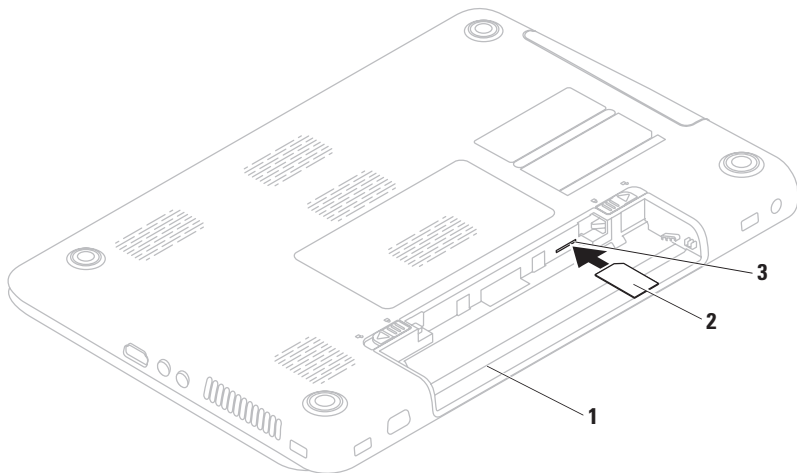

تركيب بطاقة SIM (اختيارية)

△ تنبيه: تجنب إدخال بطاقة SIM في فتحة بطاقة SIM إذا لم تكن قد اشترت جهاز كمبيوتر مزوداً ببطاقة شبكة المحمول ذي النطاق الترددي العريض. فقد يؤدي ذلك إلى جعل الكمبيوتر لديك غير قابل للاستخدام، ومن ثم ستحتاج إلى فني خدمة لإصلاح الكمبيوتر. لذا، يرجى مراجعة فاتورة الشراء لمعرفة إذا ما كنت قد اشترت بطاقة شبكة المحمول ذي النطاق الترددي العريض.



✍ ملاحظة: لا يلزم تركيب بطاقة SIM في حالة استخدام بطاقة EVDO للوصول إلى الإنترنت.

يتيح لك تركيب بطاقة وحدة هوية المشترك (SIM) على الكمبيوتر إمكانية الاتصال بالإنترنت. للوصول للإنترنت؛ يتعين أن تكون في نطاق شبكة مزود خدمة الهاتف المحمول الذي تتبعه.

لتركيب بطاقة SIM:

1. أوقف تشغيل الكمبيوتر.
 2. قم بإزالة البطارية (راجع "إزالة البطارية وإعادة تركيبها" في صفحة 42).
 3. في حاوية البطارية، أدخل بطاقة SIM في الفتحة المخصصة لها.
 4. أعد تركيب البطارية في موضعها (راجع "إزالة البطارية وإعادة تركيبها" في صفحة 42).
 5. قم بتشغيل الكمبيوتر.
- لإزالة بطاقة SIM، اضغط عليها وأخرجها.

لإنشاء أحد وسائط استرداد النظام:

1. تأكد من توصيل مهايئ التيار المتردد (راجع "توصيل مهايئ التيار المتردد" في صفحة 6).
 2. أدخل القرص أو وحدة USB في الكمبيوتر.
 3. انقر فوق **Start** (ابدأ)  ← **Programs** (البرامج) ← **Dell DataSafe Local Backup**.
 4. انقر فوق **Create Recovery Media** (إنشاء وسائط استرداد).
 5. اتبع الإرشادات التي تظهر على الشاشة.
-  **ملاحظة:** للحصول على معلومات حول كيفية استخدام وسائط استرداد النظام، راجع "وسائط استرداد النظام" في صفحة 66.

إنشاء وسائط استرداد النظام (يوصى به)

ملاحظة: يوصى بإنشاء وسائط استرداد للنظام بمجرد إعداد نظام التشغيل Microsoft Windows.

ويمكن استخدام وسائط استرداد النظام هذه لاستعادة الكمبيوتر إلى الحالة التشغيلية التي كان عليها عند شرائك إياه، مع الاحتفاظ بملفات البيانات (دون الحاجة إلى قرص *Operating System* (نظام التشغيل)). ويمكنك استخدام وسائط استرداد النظام إذا كانت التغييرات التي طرأت على المكونات المادية أو البرامج أو برامج التشغيل أو غيرها من إعدادات النظام قد تركت الكمبيوتر في حالة تشغيلية غير مرغوب بها.

وستحتاج إلى التالي لإنشاء وسائط استرداد النظام:

- تطبيق Dell DataSafe Local Backup
- وحدة USB بحد أقصى من السعة يبلغ 8 جيجابايت أو محرك أقراص DVD-R/DVD+ R/Blu-ray Disc™

ملاحظة: لا يدعم تطبيق Dell DataSafe Local Backup الأقراص القابلة لإعادة الكتابة.

إعدادات نظام التشغيل

تتم تهيئة كمبيوتر Dell الذي بحوزتك مسبقاً بنظام التشغيل الذي حددته وقت الشراء.

إعدادات نظام التشغيل Microsoft Windows

لإعدادات نظام التشغيل Microsoft® Windows® للمرة الأولى، اتبع الإرشادات التي تظهر على الشاشة. وهذه الإرشادات إلزامية وقد تستغرق بعض الوقت لإكمالها. ستتفكك شاشات إعدادات نظام التشغيل Windows عبر العديد من الإجراءات التي تتضمن قبول اتفاقيات الترخيص وإعداد التفضيلات وإعداد الاتصال بالإنترنت.

⚠ تنبيه: تجنب مقاطعة عملية إعدادات نظام التشغيل. فقد يتسبب القيام بذلك في جعل الكمبيوتر لديك غير قابل للاستخدام، ومن ثم ستحتاج إلى إعادة تثبيت نظام التشغيل.

✍ ملاحظة: حرصاً على الأداء الأمثل للكمبيوتر الذي بحوزتك، يوصى بتنزيل وتثبيت أحدث نظام إدخال وإخراج أساسي (BIOS) وأحدث برامج تشغيل للكمبيوتر والمتوفرة على موقع الويب support.dell.com.

✍ ملاحظة: لمزيد من المعلومات حول نظام التشغيل ومزاياه، انظر موقع الويب support.dell.com/MyNewDell.

إعدادات نظام التشغيل Ubuntu

لإعدادات نظام التشغيل Ubuntu® للمرة الأولى، اتبع الإرشادات التي تظهر على الشاشة. راجع وثائق نظام التشغيل Ubuntu للحصول على مزيد من المعلومات الخاصة بنظام التشغيل هذا.

الضغط على زر الطاقة

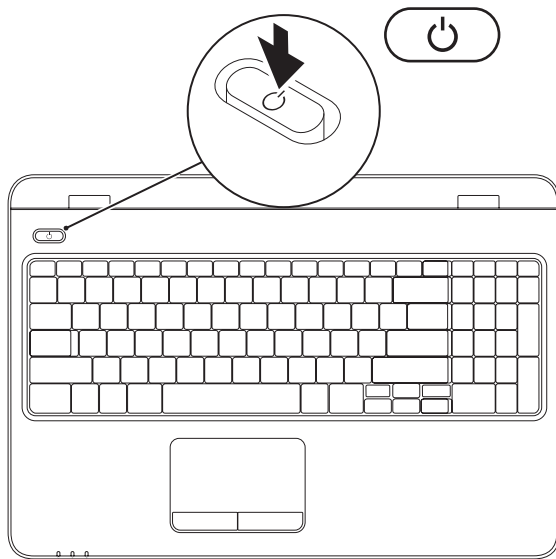

توصيل كابل الشبكة (اختياري)

لإستخدام اتصال شبكة سلكية، قم بتوصيل كابل الشبكة.

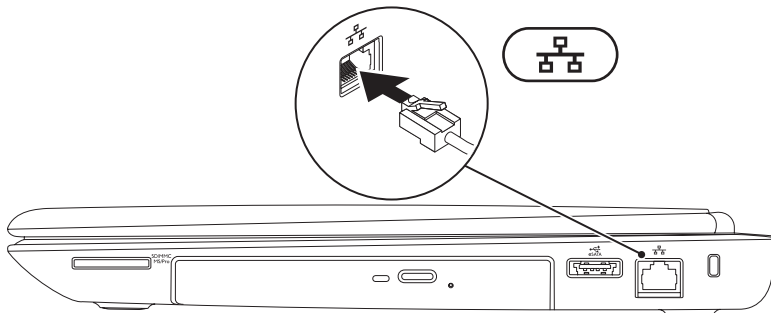

توصيل مهائى التيار المتردد

صل مهائى التيار المتردد بالكمبيوتر، ثم قم بتوصيله بمأخذ تيار كهربائى أو جهاز واقٍ من ارتفاع التيار المفاجئ.

⚠ تحذير: يصلح مهائى التيار المتردد للعمل مع مأخذ التيار الكهربائى فى مختلف أنحاء العالم. ورغم ذلك، تختلف موصلات الطاقة ومشتريات الطاقة من بلد لآخر. إن استخدام كابل غير متوافق أو توصيل الكابل بشكل غير سليم بمشترك الطاقة أو مأخذ التيار الكهربائى قد يؤدي إلى نشوب حريق أو حدوث تلف دائم فى الكمبيوتر.

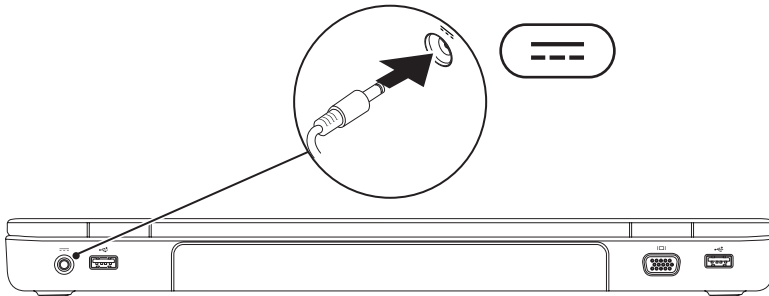

إعداد كمبيوتر Inspiron المحمول

⚠️ تحذير: تجنب سد فتحات التهوية أو دفع الأجسام داخلها أو ترك الأتربة تتراكم بها. تجنب وضع كمبيوتر Dell™ الذي بحوزتك أثناء تشغيله في بيئة يكون تدفق الهواء بها منخفضًا، مثل الحقائب المغلقة. قد تؤدي إعاقة تدفق الهواء إلى إتلاف الكمبيوتر أو نشوب حريق. يقوم الكمبيوتر بتشغيل المروحة عندما ترتفع درجة حرارته. ولكن الصوت المنبعث من المروحة أمر طبيعي ولا يشير إلى وجود أية مشكلة في المروحة أو الكمبيوتر.

⚠️ تنبيه: إن وضع الأشياء الثقيلة أو الحادة على الكمبيوتر أو تكديسها فوقه قد يتسبب في إلحاق تلف دائم بالكمبيوتر.

يقدم هذا القسم معلومات حول كيفية إعداد كمبيوتر Inspiron المحمول الذي بحوزتك.

قبل إعداد الكمبيوتر

عند تعيين موضع للكمبيوتر، تأكد من إتاحة إمكانية الوصول بسهولة إلى مصدر طاقة وتوفير تهوية كافية وسطح مستوٍ لوضع الكمبيوتر عليه.



قد تتسبب إعاقة تدفق الهواء حول الكمبيوتر المحمول طراز Inspiron في جعله عرضة للسخونة الزائدة. لمنع السخونة الزائدة؛ تأكد من ترك مسافة تبلغ 10.2 سم (4 بوصات) على الأقل من الجانب الخلفي للكمبيوتر و5.1 سم (2 بوصة) على الأقل من جميع الجهات الأخرى. يمنع منعًا باتًا وضع جهاز الكمبيوتر في مكان مغلق، كخزانة أو درج عندما يكون قيد التشغيل.

69	الحصول على المساعدة	47	حل المشكلات
70	الدعم الفني وخدمة العملاء	47	رموز إشارات التنبيه الصوتية
70	أداة DellConnect™	48	مشكلات الشبكة
71	الخدمات الفورية عبر الإنترنت	49	مشكلات الطاقة
72	خدمة حالة طلب الشراء المشغلة تلقائيًا	50	مشكلات الذاكرة
72	معلومات المنتج	50	مشكلات البرامج وعدم الاستجابة
	إرجاع العناصر لإصلاحها بموجب الضمان	53	استخدام أدوات الدعم
73	أو رد ثمنها	53	مركز الدعم الخاص بشركة Dell
74	قبل الاتصال	54	خدمة "تنزيلات Dell"
76	الاتصال بشركة Dell	55	رسائل النظام
78	العثور على المزيد من المعلومات والموارد	57	Hardware Troubleshooter
80	المواصفات	58	أداة Dell Diagnostics للتشخيصات
88	ملحق	62	استعادة نظام التشغيل
	معلومات عن NOM، أو المعيار المكسيكي	63	استعادة النظام
88	الرسمي (في المكسيك فقط)		تطبيق DataSafe Local Backup للنسخ الاحتياطي المحلي للبيانات من Dell
89	فهرس	64	وسائط استرداد النظام
		66	استعادة النسخ الأصلية للبيانات من Dell
		67	

المحتويات

26	مزايا الجانب الأيسر	5	إعداد كمبيوتر Inspiron المحمول
28	مزايا الجانب الخلفي	5	قبل إعداد الكمبيوتر
29	مزايا الجانب الأمامي	6	توصيل مهائئ التيار المتردد
30	مصابيح ومؤشرات بيان الحالة	7	توصيل كابل الشبكة (اختياري)
32	قاعدة الكمبيوتر وميزات لوحة المفاتيح	8	الضغط على زر الطاقة
34	إشارات لوحة اللمس	9	إعداد نظام التشغيل
36	مفاتيح التحكم في الوسائط المتعددة	10	إنشاء وسائط استرداد النظام (يوصى به)
38	استخدام محرك الأقراص الضوئية	12	تركيب بطاقة SIM (اختيارية)
40	مزايا الشاشة		تمكين أو تعطيل ميزة الاتصال اللاسلكي (اختيارية)
42	إزالة البطارية واستبدالها	14	إعداد شاشة لاسلكية (اختيارية)
44	مزايا البرامج	16	الاتصال بالإنترنت (اختياري)
	خدمة DataSafe للنسخ الاحتياطي للبيانات عبر الإنترنت من Dell	18	تثبيت البرامج باستخدام تطبيق Digital Delivery من Dell
45	شريط مهام Dell	22	استخدام كمبيوتر Inspiron المحمول
46		24	مزايا الجانب الأيمن

الملاحظات والتنبيهات والتحذيرات

 ملاحظة: تشير كلمة "ملاحظة" إلى معلومات مهمة تساعدك على الاستفادة من الكمبيوتر الذي بحوزتك بشكل أفضل.
 تنبيه: تشير كلمة "تنبيه" إلى احتمال تلف المكونات المادية أو فقدان البيانات، كما تخبرك بكيفية تجنب المشكلة التي تواجهها.

 تحذير: تشير كلمة "تحذير" إلى احتمال تلف الممتلكات أو حدوث إصابة شخصية أو الوفاة.

في حالة شرائك لأحد أجهزة كمبيوتر™ Dell من الفئة n Series فلا تنطبق أية إشارة واردة في هذا المستند إلى نظام التشغيل® Microsoft Windows. يتضمن هذا العنصر تقنية حماية حقوق النشر التي تخضع لحماية براءات اختراع أمريكية وحقوق الملكية الفكرية الأخرى المملوكة لشركة Rovi Corporation. ويحظر إجراء الهندسة العكسية أو التفتيك.

المعلومات الواردة في هذا المستند عرضة للتغيير دون أي إشعار.

حقوق النشر © لعام 2010 لشركة Dell Inc. جميع الحقوق محفوظة.

يُحظر تمامًا إعادة إصدار هذه المواد بأية طريقة كانت دون الحصول على إذن كتابي من شركة Dell Inc.

العلامات التجارية المستخدمة في هذا النص: Dell وشعار Dell و *YOURS IS HERE* و *Inspiron* و *Solution Station* و *DellConnect* هي علامات تجارية لشركة Dell Inc.؛ أما *Intel* و *Pentium* و *Centrino* فهي علامات تجارية مسجلة و *Core* هي علامة تجارية لشركة Intel Corporation في الولايات المتحدة ودول أخرى، أما *Microsoft* و *Windows* و *Windows Vista* وشعار زر start (إبدأ) بنظام التشغيل *Windows Vista* فهي علامات تجارية أو علامات تجارية مسجلة لشركة Microsoft Corporation في الولايات المتحدة و/أو دول أخرى، أما *AMD Athlon* و *AMD Turion* و *AMD Phenom* و *ATI Mobility Radeon* فهي علامات تجارية لشركة Advanced Micro Devices, Inc.؛ أما *Blu-ray Disc Association* و *Blu-ray Disc* فهي علامة تجارية لشركة *Blu-ray Disc Association*؛ و *Bluetooth* هي علامة تجارية مسجلة مملوكة لشركة Bluetooth SIG, Inc. وتستخدمها Dell بموجب ترخيص.

قد يتم استخدام علامات وأسماء تجارية أخرى في هذا المستند للإشارة إلى الكيانات المالكة لهذه العلامات والأسماء أو إلى منتجاتها. تخلي شركة Dell Inc. مسؤوليتها عن أية مصلحة خاصة في العلامات التجارية والأسماء التجارية بخلاف تلك الخاصة بها.

INSPIRON™

دليل الإعداد

النوع التنظيمي: P10F001 و P10F002

الطراز التنظيمي: P10F series

INSPIRON™

دليل الإعداد



YOURS IS HERE